

DE 23
24 25

FRANZ MIEDERHOFF

KOMPETENZ VERBINDET.



www.miederhoff.de

01	Ösen + Scheiben	01
02	Krampen	02
03	Drehverschlüsse + Schnellverschlüsse	03
04	Haken	04
05	Nieten + Unterlagen	05
06	Seile + Endverschlüsse	06
07	Beriemung + Schnallen	07
08	Gummiartikel	08
09	Ringe + Ringklauen	09
10	Keder + Kederschienen	10
11	Laufschienen + Rollen	11
12	Flachkeder	12
20	Planengestell	20
31	Schiebepanzen-Systeme	31
32	Planenaufroll-Systeme	32
33	Ratschen-Zurrgurte	33
34	Industrievorhang	34
45	Reflektierende Folien	45
50	Handwerkzeuge	50
60	Maschinen + Maschinenwerkzeuge	60
	Programm Schwarz	S

DAS SIND WIR



KOMPETENZ VERBINDET – SEIT 1896

Wir entwickeln und produzieren die Hardware – zum Verbinden, Spannen und Befestigen technischer Textilien für die Nutzfahrzeugbranche, die Zelt- und Planenkonfektion oder die Werbetechnik. Vor über 125 Jahren als kleine Schmiede gegründet, beschäftigen wir heute in unserer Unternehmensgruppe rund 200 Mitarbeitende an drei deutschen Produktionsstandorten, davon gut 120 am Stammsitz des Unternehmens in Sundern.

VON DER PIKE AUF

Größten Wert legen wir auf gut geschulte Mitarbeiter. Daher bilden wir einen großen Teil unserer Fachkräfte im eigenen Betrieb aus. So sichern wir uns über Jahre eine stabile Personaldecke und fachlich fundierte Beratungsleistungen für unsere Kunden. Als Team stehen wir Ihnen mit über Jahrzehnte gesammelter Erfahrung und Know-how zur Seite.





IMMER AUF LAGER

Wir produzieren in Deutschland. Daher sind fast alle unsere Produkte direkt abrufbar und auf schnellstem Wege bei Ihnen. Um die hohe Präzision und Geschwindigkeit gewährleisten zu können, verfügen wir über eine moderne, leistungsfähige Lager- und Versandtechnik. Unser Anspruch: Über 90 % der Aufträge versenden wir noch am Tag der Bestellung.

DIE QUALITÄT ÜBERZEUGT

Bereits bei der Auswahl der Materialien legen wir höchste Maßstäbe an. Unseren modernen Maschinenpark bestücken wir mit Präzisionswerkzeugen aus dem eigenen Werkzeugbau.

Das Ergebnis: die konstant hohe MIEDERHOFF-Qualität. Unser Qualitätsmanagement-System ist nach ISO 9001 2015 zertifiziert.



DAS MACHT UNS AUS



TALENTE VON MORGEN

Wir engagieren uns für die Zukunft junger Menschen. Ob Betriebsbesuche oder Praktika – regelmäßig werfen Schülerinnen und Schüler bei uns einen Blick hinter die Kulissen. Die professionelle Ausbildung unserer Nachwuchstalente in sieben verschiedenen Ausbildungsberufen ist ein zentraler Baustein unserer Unternehmenskultur, denn mit einer top Qualifikation unserer »Youngsters« legen wir schon heute die Basis für eine erfolgreiche Zukunft. Mit teambildenden Maßnahmen fördern wir die soziale Interaktion und das Verantwortungsbewusstsein unserer Azubis. Im Regelfall erhalten alle nach bestandener Prüfung ein attraktives Übernahmeangebot.



NACHHALTIGKEIT

Der verantwortliche Umgang mit Ressourcen ist uns wichtig. So setzen wir z. B. zunehmend recycelte Materialien im Verpackungsbereich ein. Die lokale Herstellung unserer Waren macht uns flexibel in der Einführung moderner Technologien und nachhaltiger Verarbeitungsprozesse. Unsere Materialien beziehen wir größtenteils von Vorlieferanten aus Deutschland und Europa. So sind die Wege zu uns kurz und entsprechend umweltfreundlich. Zudem fördern wir die Sensibilisierung unseres Teams für ein nachhaltiges und umweltfreundliches Verhalten.



FAMILIENFREUNDLICHES UNTERNEHMEN

Familienfreundlichkeit ist in unserer Unternehmensgruppe gelebte Praxis. Dabei setzen wir uns besonders für die Vereinbarkeit von Beruf und Familie ein. Die Betreuung von Kindern oder die Pflege von Angehörigen können mit dem Erwerbsleben kollidieren. In solchen Situationen finden wir gemeinsam individuelle und flexible Lösungen. Unsere familienbewusste Personalpolitik schafft so optimale Rahmenbedingungen für eine motivierende Zusammenarbeit im Team.



MADE BY MIEDERHOFF

VON DER IDEE BIS ZUM PRODUKT

Die Produktentwicklung bei MIEDERHOFF orientiert sich konsequent an den Bedürfnissen unserer Kunden. In der Konzeption, Konstruktion und Produktion ist die erfolgreiche Weiterverarbeitung unserer Qualitätsprodukte stets der dominierende Leitgedanke. So entstehen in einem engen Austausch immer wieder individuelle Produktlösungen. Ein hochqualifiziertes Team und ein innovativer Maschinenpark setzen in unserer Produktion »Made in Germany« die Benchmark.

Auch komplexe Formen aus Nirosta, Eisen oder Kunststoff sind dank unseres eigenen Werkzeugbaus realisierbar. Dabei produzieren wir mit dem gewohnt hohen MIEDERHOFF-Qualitätsanspruch – immer mit dem Ziel, unseren Kunden marktreife und langlebige Ware zu liefern.



MADE IN GERMANY

IHR DIREKTER DRAHT ZU UNS



GESCHÄFTSLEITUNG



Dr. Thorsten Miederhoff
Geschäftsführender Gesellschafter
+49 (0) 2933 839-0
t.miederhoff@miederhoff.de

Stefan Klinke
Geschäftsführer
+49 (0) 2933 839-0
s.klinke@miederhoff.de

Franz Miederhoff GmbH & Co. KG
Röhre 50
DE-59846 Sundern

Zentrale +49 (0) 2933 839-0
Fax +49 (0) 2933 839-19
Postfach 1352
D-59833 Sundern
contact@miederhoff.de



TEAM SUNDERN – VERTRIEB D / A / NL / DK



Frank Schmidt
+49 (0) 2933 839-23
f.schmidt@miederhoff.de



Diana Sommer
+49 (0) 2933 839-78
d.sommer@miederhoff.de



Kirsten Hemsath
+49 (0) 2933 839-22
k.hemsath@miederhoff.de



Katja Burdow
+49 (0) 2933 839-443
k.burdow@miederhoff.de



Marc Ortmann
+49 (0) 2933 839-21
m.ortmann@miederhoff.de



Marc Baggewöste
+49 (0) 2933 839-33
m.baggewoeste@miederhoff.de

TEAM SUNDERN – VERTRIEB INTERNATIONAL / EXPORT



Bettina Kaufmann
+49 (0) 2933 839-32
b.kaufmann@miederhoff.de



Tanja Lutter
+49 (0) 2933 839-445
t.lutter@miederhoff.de



Selim Can Kahraman
+49 (0) 2933 839-29
s.kahraman@miederhoff.de



Dajana Breuer
+49 (0) 2933 839-30
d.breuer@miederhoff.de



Alexandra Schneider
+49 (0) 2933 839-446
a.schneider@miederhoff.de

TEAM SEHMATAL-NEUDORF



Michael Espig
+49 (0) 37342 860-11
m.espig@miederhoff.de

Franz Miederhoff GmbH & Co. KG
Straße der Freundschaft 1b
09465 Sehmatal-Neudorf
Zentrale +49 (0) 37342 860-0
Fax +49 (0) 37342 860-21
contact@miederhoff.de



Katja Böer
+49 (0) 37342 860-10
k.boer@miederhoff.de



Corinna Bedarf
+49 (0) 37342 860-13
c.bedarf@miederhoff.de



Kerstin Hennig
+49 (0) 37342 860-18
k.hennig@miederhoff.de

IHR DIREKTER DRAHT ZU UNS

KONTAKTE DEUTSCHLAND – AUSSENDIENST

Marc Baggewöste

Franz Miederhoff GmbH & Co. KG
Röhre 50
DE-59846 Sundern
Tel. +49 2933 839-33
Fax +49 2933 839-39 33
Mobil +49 151 46153281
m.baggewoeste@miederhoff.de

Michael Espig

Franz Miederhoff GmbH & Co. KG
Straße der Freundschaft 1b
DE-09465 Sehmatal-Neudorf
Tel. +49 37342 860-11
Fax +49 37342 860-21
Mobil +49 160 90844237
m.espig@miederhoff.de

Frank Schmidt

Franz Miederhoff GmbH & Co. KG
Röhre 50
DE-59846 Sundern
Fax +49 2933 839 39 441
Mobil +49 171 1238275
f.schmidt@miederhoff.de

Udo Ebner

Tulpenweg 26
DE-74369 Löchgau
Tel. +49 7143 8723-59
Fax +49 7143 8723-63
Mobil +49 160 7036802
udo.ebner@t-online.de

KONTAKTE EUROPA – AUSSENDIENST UND VERTRIEBSPARTNER

ÖSTERREICH

Frank Meurer
Franz Miederhoff GmbH & Co. KG
Röhre 50
DE-59846 Sundern
Fax +49 2933 839 39 441
Mobil +49 151 43139116
f.meurer@miederhoff.de



SCHWEIZ

Udo Ebner
Tulpenweg 26
DE-74369 Löchgau
Tel. +49 7143 8723-59
Fax +49 7143 8723-63
Mobil +49 160 7036802
udo.ebner@t-online.de



POLEN

Reinhard Frommhold
Franz Miederhoff GmbH & Co. KG
Röhre 50
DE-59846 Sundern
Tel. +49 2933 839-28
Fax +49 2933 839 39 28
Mobil +49 171 6483928
r.frommhold@miederhoff.de



ITALIEN

A.E.R.P. s.a.s. di Riccardo Bolgiani e.C.
Via Di Vittorio, 4
IT-25030 Lograto (Brescia)
Tel. +39 030 9973808
Fax +39 030 0994134
Mobil +39 335229081
aerpsas@tin.it



FRANKREICH

Roby SAS
9 rue Jean Jaurès
FR-95670 Marly-La-Ville
Tel. +33 1 30 29 10 50
contact@robys.fr
www.robys.fr



KROATIEN

Belinamont d.o.o.
Vrtnjakovec 131
HR-49217 Krapinske Toplice
Tel. +385 49 587 201
Fax +385 49 587 222
info@belinamont.com
www.belinamont.com



DÄNEMARK

Carsten Schmidt · Cesco A/S
Industrivej 3 · DK-6690 Görding
Tel. +45 59 445005
Mobil +45 20648727
carsten@cesco.dk
www.cesco.dk



NORWEGEN | SCHWEDEN

Foga System AB
Mogölsvägen 8
SE-554 75 Jönköping
Tel. +46 36 290 66 90
info@fogasystem.com
www.fogasystem.com



FINNLAND

Teka Trading Oy
Kärsämäentie 5
FI-20300 Turku
Tel. +358 40 755 1313
teka@tekatrading.fi
www.tekatrading.fi



TSCHECHIEN | SLOWAKEI

Vladimíra-Linda Klausová
Klausová s.r.o.
Čs.Armády 360
CZ-735 51 Bohumin
(Klausová) +420 602726065
(Invoicing) +420 774664411
Warehouse +420 608726065, +420 602586708
info@klausova.com



NIEDERLANDE

Bob Nieberg
Nieberg Textiel BV
TT Vasumweg 140
NL-1033 SH AMSTERDAM
Tel. +31 204490 616
Mobil +31 65 4607414
mail@niebergtextiel.nl



GROSSBRITANNIEN

Trevor Spurgeon TIR Ltd.
Spurgeon Close, Dock Road
UK-Grays / Essex RM17 6DD
Tel. +44 1375 3933-23
Mobil +44 7710761736
trevor@trevorspurgeon.com
www.trevorspurgeon.com





TIME TO CONNECT

MIED_US social!

Hier gibt es regelmäßig News rund um unser Unternehmen, unser Team und unsere Produkte.



**BRAND
RE
NEW**



Vielleicht haben Sie es schon bemerkt: Wir haben ein neues Logo!

Das neue Markendesign ist eine Kombination aus bestehenden Elementen, der klassischen MIEDERHOFF-Farbe Blau und einer neuen, dynamischen .

Das Logo spiegelt die Identität und die Vision der Marke FRANZ MIEDERHOFF wider: Unsere Historie und Herkunft, unseren Blick nach vorne und unser Verständnis von Transformation und Modernität.

01



ÖSEN + SCHEIBEN

Schon seit Jahrzehnten ist die Produktion von Ösen Teil unseres Kerngeschäfts. Die hochwertige Verarbeitung »Made in Germany« macht unsere Ösen zu soliden und langlebigen Produkten.

Standardmäßig erhalten Sie bei uns die Materialien Eisen verzinkt, Messing, Messing vernickelt, Aluminium und Nirosta:

- Rundösen Ø 8 mm bis Ø 40 mm
- Ovalösen 17 x 11 mm bis 42 x 22 mm



NAH · SCHNELL · ZUVERLÄSSIG
Dank einer umfassenden
Lagerhaltung und einer
innovativen Logistik!



Art.-Nr. / VPE	 d	 D	 H			
01.0110.01 1000 01.0112.01 1000 01.0114.01 500 01.0116.01 500 01.0116.01 2000 01.0118.01 500	10,0 12,0 14,0 16,0 18,0	20,0 24,0 27,0 30,0 32,0	6,0 8,6 8,4 8,8 8,0	Rundöse	verzinkt	
01.0120.01 500 01.0125.01 200 01.0125.01 1000 01.0136.01 100 01.0140.01 100 01.0140.01 1000 01.0140.01 10000	20,0 25,0 36,0 40,0	36,0 44,0 60,0 62,0	9,4 11,3 12,5 12,0	Rundöse	verzinkt	
01.1540.01 1000 01.1540.01 12500 01.0540.01 100 01.0540.01 1000 01.0540.01 10000	40,0 40,0	62,0 62,0	12,0 12,0	Noppenöse ohne Scheibe mit Scheibe	verzinkt	
				HYMI® Werkzeug 60.5740.00, S.148.		
01.0108.11 1000 01.0110.11 1000 01.0112.11 1000 01.0114.11 500 01.0116.11 500 01.0116.11 2000 01.0118.11 500	8,0 10,0 12,0 14,0 16,0 18,0	16,0 20,0 24,0 27,0 30,0 32,0	5,8 6,0 8,6 8,4 8,8 8,0	Rundöse	Messing	
01.0120.11 500 01.0125.11 200 01.0136.11 100 01.0140.11 100 01.0140.11 1000	20,0 25,0 36,0 40,0	36,0 44,0 60,0 62,0	9,4 11,3 12,5 12,0	Rundöse	Messing	



	Art.-Nr. / VPE	d	D	H			
	01.0108.14 1000	8,0	16,0	5,8	Rundöse	Messing	schwarz
	01.1110.14 1000 *	10,0	20,0	6,0			
	01.1112.14 1000 *	12,0	24,0	8,6			
	01.0116.14 500	16,0	30,0	8,8			
	01.0116.14 2000						
	01.0120.14 500	20,0	36,0	9,4			
	01.0140.14 100	40,0	62,0	12,0			
						* wird mit Kragenscheibe geliefert!	
	01.0108.12 1000	8,0	16,0	5,8	Rundöse	Messing	vernickelt
	01.0110.12 1000	10,0	20,0	6,0			
	01.0112.12 1000	12,0	24,0	8,6			
	01.0114.12 500	14,0	27,0	8,4			
	01.0116.12 500	16,0	30,0	8,8			
	01.0118.12 500	18,0	32,0	8,0			
	01.0120.12 500	20,0	36,0	9,4	Rundöse	Messing	vernickelt
	01.0125.12 200	25,0	44,0	11,3			
	01.0136.12 100	36,0	60,0	12,5			
	01.0140.12 100	40,0	62,0	12,0			
	01.0140.12 1000						
	01.0109.12 1000	9,0	18,9	5,9	Selbstschneidende Öse	Messing	vernickelt
					für Einsatz mit Handhebelpresse 60.0109.00, S. 152		
	01.0110.20 1000	10,0	20,0	6,0	Rundöse	Nirosta	
	01.0112.20 1000	12,0	24,0	8,6			
	01.0116.20 500	16,0	30,0	8,8			
	01.0116.20 2000						
	01.0118.20 500	18,0	32,0	8,0			
	01.0125.20 200	25,0	44,0	11,3			
	01.0125.20 1000						
	01.0140.20 100	40,0	62,0	12,0			
	01.0140.20 1000						

Art.-Nr. / VPE	 d	 D	 H			
01.1110.01 1000 01.1112.01 1000 01.1116.01 500 01.1116.01 2000	10,0 12,0 16,0	20,0 24,0 30,0	6,0 8,6 8,8	Rundöse mit Kragenscheibe für Vollautomaten, S. 151	verzinkt	
01.1112.09 1000 01.1116.09 2000	12,0 16,0	24,0 30,0	8,6 8,8		glanz- verzinkt	
01.1110.11 1000 01.1112.11 1000 01.1116.11 2000	10,0 12,0 16,0	20,0 24,0 30,0	6,0 8,6 8,8	Rundöse mit Kragenscheibe für Vollautomaten, S. 151	Messing	
01.1112.14 1000 01.1116.14 2000	12,0 16,0	24,0 30,0	8,6 8,8		Messing schwarz	
01.1110.12 1000 01.1112.12 1000 01.1116.12 2000	10,0 12,0 16,0	20,0 24,0 30,0	6,0 8,6 8,8	Rundöse mit Kragenscheibe für Vollautomaten, S. 151	Messing vernickelt	
01.1110.20 1000 01.1112.20 1000 01.1116.20 2000	10,0 12,0 16,0	20,0 24,0 30,0	6,0 8,6 8,8	Rundöse mit Kragenscheibe für Vollautomaten, S. 151	Nirosta	
01.1612.12 1000 01.1612.09 1000 NEU	12,0 12,0	22,0 22,0	8,5 8,5	Rundöse Typ 22 mit Kragenscheibe für Vollautomaten, S. 151	Messing vernickelt glanz- verzinkt	
01.0110.30 100 01.0110.30 2500 08.0207.72 100	10,0	18,0	9,0	Alu-Stegöse Plakataufhängeband L = 70 mm	Aluminium EPDM weiß	



	Art.-Nr. / VPE	lxb	LxB	H				
	01.0217.11 100 01.0217.11 500	17x11	29x23	8,0	Ovalöse	Messing		
	01.0217.12 100 01.0217.12 500	17x11	29x23	8,0		Messing	vernickelt	
	01.0217.14 100	17x11	29x23	8,0		Messing	schwarz	
	01.0222.01 1000	22,5x13,5	37x28	9,0	Ovalöse		verzinkt	
	01.0222.11 100 01.0222.11 500	22,5x13,5	37x28	9,0		Messing		
	01.0222.12 100 01.0222.12 500	22,5x13,5	37x28	9,0		Messing	vernickelt	
	01.0222.14 100	22,5x13,5	37x28	9,0		Messing	schwarz	
	01.0222.20 100	22,5x13,5	37x28	9,0		Nirosta		
	01.0242.01 100 01.0242.01 1000 01.0242.01 10000	42x22	60x40	13,0	Ovalöse		verzinkt	
	01.0242.11 100 01.0242.11 1000	42x22	60x40	13,0		Messing		
	01.0242.12 100 01.0242.12 1000	42x22	60x40	13,0		Messing	vernickelt	
	01.0242.14 100	42x22	60x40	13,0		Messing	schwarz	
	01.0242.20 100 01.0242.20 1000	42x22	60x40	13,0		Nirosta		
		01.0250.12 100 01.0250.12 500	50x15	70x35	10,0	Ovalöse	Messing	verzinkt
		01.0260.01 100	60x21	85x46	13,0			verzinkt
	01.0327.01 500	27x7	40x20	10,5	Oval-Schlitzöse		verzinkt	
	01.0340.01 200 01.0340.01 1000	40x10	61x31	10,3				
	01.0340.11 200 01.0340.11 1000	40x10	61x31	10,3		Messing		
	01.0340.12 200	40x10	61x31	10,3		Messing	vernickelt	



Art.-Nr. / VPE	d	D	lxb	LxB	H				
01.0427.01 500 01.0427.11 500 01.0427.12 500			27x8 36x21 10,7			Rechteck-Schlitzöse	Messing Messing	verzinkt vernickelt	
01.0427.14 500			27x8 36x21 10,7				Messing	schwarz	
01.0538.01 250			38x8 53x20 10,3			Rechteck-Schlitzöse schmale Ausführung		verzinkt	
01.0608.51 1000 01.0610.51 1000 01.0612.51 1000 01.0614.51 1000 01.0616.51 1000 01.0618.51 500 01.0625.51 250 01.0625.51 200 01.0636.51 100 01.0640.51 100 01.0640.51 1000	8,0 17,0 10,0 21,0 12,0 24,0 14,0 28,0 16,0 31,0 20,0 37,0 20,0 37,0 25,0 48,0 36,0 66,0 40,0 67,0				2 2 2 2 2 2 2 3 3 3	Kunststoff- Unterlegscheibe für Rundösen	Kunststoff	transpa- rent	
01.0742.51 250 01.0742.51 1000			42x22 66x47		3	Kunststoff- Unterlegscheibe für Ovalösen	Kunststoff	transpa- rent	
01.2124.01 100	24,0				6,5	Hütchen für 16–18 mm Rundöse zur Befestigung von Schiebedächern		verzinkt	

02



KRAMPEN

Die Einsatzmöglichkeiten unserer Krampen sind vielfältig. Mit unserer Produktion »Made in Germany« gewährleisten wir eine gleichbleibend hohe Material- und Verarbeitungsqualität.



NAH · SCHNELL · ZUVERLÄSSIG
Dank einer umfassenden
Lagerhaltung und einer
innovativen Logistik!



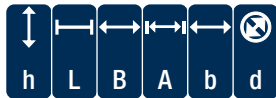

Art.-Nr. / VPE	h	L	B	A	b	d			
02.2011.01 100 02.2011.01 1000 02.2015.01 100 02.2015.01 1000 02.2017.01 100 02.2017.01 1000	11 15 17	49	15	34	16	5,2	Kleine Riemenkrampe für Schlitzösen 27x8 und 27x7 mm	verzinkt	
							HYMI® Werkzeug 60.6234.00 1, S.148.		
02.2216.01 100 02.2216.01 500 02.2220.01 100 02.2220.01 500 02.2225.01 100 02.2225.01 500 02.2230.01 100 02.2230.01 500	16 20 25 30	66	15	51	26	5,2	Riemenkrampe für Schlitzösen 38x8 und 40x10 mm mit HYMI® einsetzbar	verzinkt	
							HYMI® Werkzeug 60.6251.00 1, S.148.		
02.2216.08 100 02.2216.08 500 02.2216.20 100	16 16	66	15	51	26	5,2	Riemenkrampe für Schlitzösen 38x8 und 40x10 mm mit HYMI® einsetzbar	Zink- Nickel be- schichtet Nirosta	
							HYMI® Werkzeug 60.6251.00 1, S.148.		
02.2325.01 100	25	71	20	51	25	5,2	Riemenkrampe zum Umklappen zollzulässig	verzinkt	
02.2421.01 100 02.2425.01 100 02.2430.01 100	21 25 30	66	15	51	26	5,2	Riemenkrampe mit rundem Bügel	verzinkt	

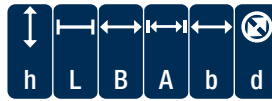

	Art.-Nr. / VPE	h	L	B	A	b	d		
	02.0121.01 100	21	71	20	51	21	5,2	Bügelkrampe für 36, 40 und 42 x 22 mm Ösen	verzinkt
	02.0121.01 500								
	02.0125.01 100	25	71	20	51	21	5,2		
	02.0125.01 500								
	02.0130.01 100	30	71	20	51	21	5,2		
	02.0130.01 500								
	02.0138.01 100	38	71	20	51	21	5,2		
02.0145.01 100	45	71	20	51	21	5,2			
	02.0130.08 100	30	71	20	51	21	5,2	Bügelkrampe für 36, 40 und 42 x 22 mm Ösen	Zink- Nickel be- schichtet Nirosta
	02.0130.20 100	30	71	20	51	21	5,2		
	02.0525.01 100	25	65	40	51	20	5,2	Bügelkrampe für 36, 40 und 42 x 22 mm Ösen	verzinkt
	02.0530.01 100	30	65	40	51	20	5,2		
	02.0625.01 100	25	40	40	26	20	5,2	Bügelkrampe für 36, 40 und 42 x 22 mm Ösen	verzinkt
	02.0630.01 100	30	40	40	26	20	5,2		
	02.1022.01 100	22	53	32	40	13	5,2	Kleine Bügelkrampe für 25 mm Ösen	verzinkt

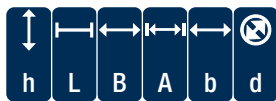

Art.-Nr. / VPE	h	L	B	A	b	d			
02.0725.01 100 02.0737.01 100 02.0745.01 100 02.0755.01 100	25 37 45 55	72	22	51	22	5,2	Bügelkrampe zum Umklappen zollzulässig für 36, 40 und 42x22 mm Ösen	verzinkt	
02.0825.01 100 02.0837.01 100 02.0845.01 100 02.0855.01 100	25 37 45 55	45	21	28	22	5,2	Bügelkrampe zum Umklappen zollzulässig	verzinkt	
02.0925.01 100 02.0937.01 100	25 37	45	20	28	22	5,2	Bügelkrampe zum Umklappen nicht zollzulässig	verzinkt	
02.0230.01 100 02.0235.01 100	30 35	75	15	55	22	5,2	Nasenkrampe für 40 und 42 x 22 mm Ösen	verzinkt	
02.3330.01 100 02.3330.20 100	30	71	20	51	21	5,2	Einhakkrampe zur Verwendung bei Rollfedern	verzinkt Nirosta	

Rollfedern, S. 119.

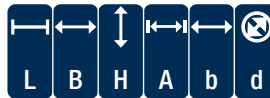

	Art.-Nr. / VPE	L	B	H	A	b	d			
	02.3025.01 100	64	13	12	51	26	5,2	Lakaikrampe gestanzte Ausführung		verzinkt
	02.3025.01 500									
	02.3025.12 100	64	13	12	51	26	5,2		Messing	vernickelt
	02.3025.08 500	64	13	12	51	26	5,2			Zink-Nickel beschichtet
	02.3130.08 100	67	14	15	52	30	5,2	Lakaikrampe mit gestanzten Löchern	Guß	Zink-Nickel beschichtet
	02.4042.01 100	76	15	17	57	26	5,2	Flachkrampe für Ovalöse 42x22 mm		verzinkt
	02.4042.01 500									
	02.5040.08 100	68	24	16	52	36	6,0	Türhaltekrumpe	Guß	Zink-Nickel beschichtet

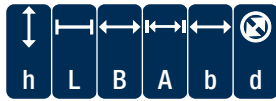

Art.-Nr. / VPE	h L B A b d		
02.2216.05 100	16 66 15 51 26 5,2	Riemenkrampe für Schlitzösen 38x8 und 40x10 mm mit HYMI® einsetzbar HYMI® Werkzeug 60.6251.00 1, S.148.	schwarz
02.0130.05 100	30 71 20 51 21 5,2	Bügelkrampe für 40 und 42x22 mm Ösen	schwarz
02.0737.05 100	37 72 22 51 22 5,2	Bügelkrampe zum Umklappen zollzulässig für 40 und 42x22 mm Ösen	schwarz
60.4105.00 10 60.4405.00 10		Karosseriebohrer D=5,2 mm HSS, einschneidig (1) HSS, zweischneidig (2)	

03



DREHVERSCHLÜSSE + SCHNELLVERSCHLÜSSE

Für die sichere und leistungsstarke Befestigung technischer Textilien bieten wir eine große Auswahl an Verschlüssen an. Unsere Produktion »Made in Germany« gewährleistet die gewohnt hohe MIEDERHOFF-Qualität und eine schnelle Lieferfähigkeit. Sie wählen zwischen verschiedenen Materialien wie Nirosta, Messing, Eisen verzinkt oder Kunststoff.



NAH · SCHNELL · ZUVERLÄSSIG
Dank einer umfassenden
Lagerhaltung und einer
innovativen Logistik!





Art.-Nr. / VPE	H	A	L	B	d				
03.1008.11 100	8	23,5	35	13	4,3	Kleiner Drehverschluss für Ovalöse 17 x 11 mm	Messing		
03.1008.12 100	8	23,5	35	13	4,3		Messing	vernickelt	
03.1008.14 100	8	23,5	35	13	4,3		Messing	schwarz	
03.1011.11 100	11	23,5	35	13	4,3	Kleiner Drehverschluss für Ovalöse 17 x 11 mm	Messing		
03.1011.12 100	11	23,5	35	13	4,3		Messing	vernickelt	
03.1011.14 100	11	23,5	35	13	4,3		Messing	schwarz	
03.1134.11 100	11	34	46	13	5,0	Mittlerer Drehverschluss für Ovalöse 22,5 x 13,5 mm	Messing		
03.1134.11 1000	11	34	46	13	5,0		Messing	vernickelt	
03.1134.12 100	11	34	46	13	5,0		Messing	schwarz	
03.1134.12 1000	11	34	46	13	5,0				
03.1134.14 100	11	34	46	13	5,0	Messing	schwarz		
03.1134.20 100	11	34	46	13	5,0	Nirosta			
03.1134.20 1000						Selbstlochende Nietunterlage	Kunststoff	weiß	
05.0134.40 500	34	50	16	5,0					
03.1130.11 100	11	30,5	41	12,5	5,0	Mittlerer Drehverschluss für Ovalöse 22,5 x 13,5 mm	Messing		
03.1130.11 1000	11	30,5	41	12,5	5,0		Messing	vernickelt	
03.1130.12 100	11	30,5	41	12,5	5,0		Messing	schwarz	
03.1130.12 1000	11	30,5	41	12,5	5,0				
05.0530.51 500		30,5	46	16	5,0	Nietunterlage	Kunststoff	weiß	
03.0834.11 100	8	34	46	13	5,0	Mittlerer Drehverschluss für Ovalöse 22,5 x 13,5 mm	Messing		
03.0834.11 1000	8	34	46	13	5,0		Messing	vernickelt	
03.0834.12 100	8	34	46	13	5,0		Messing	schwarz	
03.0834.12 1000	8	34	46	13	5,0				
03.0834.20 100	8	34	46	13	5,0	Nirosta			
05.0134.40 500		34	50	16	5,0	Selbstlochende Nietunterlage	Kunststoff	weiß	



	Art.-Nr. / VPE	H	A	L	B	d				
	03.0142.01 100	15	51	66	15	5,2	Großer Drehverschluss für Ovalöse 42x22 mm	verzinkt		
	03.0142.20 100	15	51	66	15	5,2		Nirosta		
	03.0342.01 100	15	51	66	15	5,2	Großer Drehverschluss klappbar für Ovalöse 42x22 mm	verzinkt		
	03.0242.01 100	15	51	66	15	5,2	Großer Drehverschluss zollzulässig für Ovalöse 42x22 mm	verzinkt		
	03.0742.01 100	10	51	66	15	5,2	Großer Drehverschluss niedrig für eine Überlappung für Ovalöse 42x22 mm	verzinkt		
	03.0742.20 100	10	51	66	15	5,2		Nirosta		
	03.0551.45 50/500*	13	51	67	34	5,0	Großer Drehverschluss für Ovalöse 42x22 mm	Kunststoff	grau	
	03.0551.43 50/500*									schwarz
	03.0551.42 50/500*									weiß
	03.0551.79 50/500*									braun
	03.0551.50 50/500*									anthrazit

*je 50 oder 500 lieferbar.
Bitte bei der Bestellung 50
oder 500 am Ende der
Artikelnummer /VPE angeben

Weitere RAL-Farbtöne sind ab einer Menge
von 5.000 Stück auf Anfrage möglich.

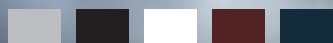

Art.-Nr. / VPE	H	D	d				
03.2001.42 100 03.2001.43 100 03.2001.48 100	11 11 11	23 23 23	14 14 14	Minax®-Oberteile	Kunststoff	weiß schwarz blau	
03.2002.42 100 03.2002.43 100 03.2002.48 100	20 20 20	23 23 23	14 14 14	Minax®-Stoff-Unterteile	Kunststoff	weiß schwarz blau	
03.2003.20 100 03.2004.20 100	13 13	3,5x32 3,5x32		Minax®-Schraub-Unterteile mit Kreuzschlitz	Nirosta		
03.2003.12 100	20	4,3x25		Minax®-Schraub-Unterteile für Polyester	Messing	vernickelt	
03.2008.12 100 03.2012.12 100 03.2020.12 100	12 12 12	M4x8 M4x12 M4x20		Minax®-Schraub-Unterteile mit Maschinenschraube	Messing	vernickelt	

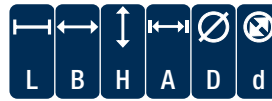

Image	Art.-Nr. / VPE	Dimensions (L, B, H, A, D, d)	Description
	03.2020.00 1		Schlüssel für Minax®-Ober- und Unterteile
	03.3111.12 100 03.3016.12 1	15 20 10	Schnellverschluss-Oberteile mit großem Kopfkompatibel zu bisherigen Unterteilen Locheisen finden Sie in Warengruppe 50. Schlüssel für LOXX Schnellverschluss
	03.3112.12 100 03.3016.12 1	15 20 10	Schnellverschluss-Oberteile mit Bügelkompatibel zu bisherigen Unterteilen Locheisen finden Sie in Warengruppe 50. Schlüssel für LOXX-Schnellverschluss
	03.3012.12 100 03.3016.12 1	13 20 10	Schnellverschluss-Stoff-Unterteile Locheisen finden Sie in Warengruppe 50. Schlüssel für LOXX-Schnellverschluss
	03.3013.12 100	27 11 10 15 4,8	Schnellverschluss-Schraub-Unterteile mit 2 Löchern Messing vernickelt LOXX®

Art.-Nr. / VPE	Pos	H	D	d				
03.3014.12 100	8	M5x10			Schnellverschluss-Schraub-Unterteil mit Mutter Gewindelänge 10 mm	Messing	vernickelt	
					LOXX®			
03.3015.12 100	15	4,2x10			Schnellverschluss-Schraub-Unterteil selbstschneidend flacher Schraubkopf	Messing	vernickelt	
					LOXX®			
03.5525.42 100	14	44	24		Ruck-Zuck-Verschluss für Rundöse 25 mm	Kunststoff	weiß	
50.5516.01 1					Kasten-Steckschlüssel L = 165 mm		verzinkt	
03.4001.12 100	1	14			Druckknopfset Stoff-Stoff-Verbindung	Messing	vernickelt	
03.4002.12 100	2	14			Stoff-Metall-Verbindung			
50.4001.00 1	3				Einsetzwerkzeug für Druckknöpfe Loch = 5 mm			
					Einzelteile auf Anfrage.			
03.0440.30 100	L	B	H	A	d			
	59	55	17	39,5	5,5	Schiebe-Schnellverschluss für Rundöse 40 mm und Ovalöse 42 x 22 mm	Aluminium	

04



HAKEN

In unserem Programm haben Sie die Wahl zwischen zahlreichen, unterschiedlichen Ausführungen an Haken. Die Auswahl trifft nicht Ihre Vorstellungen? Auch für spezielle Produktkriterien finden wir fast immer eine Lösung. Sprechen Sie uns an.



NAH · SCHNELL · ZUVERLÄSSIG
Dank einer umfassenden
Lagerhaltung und einer
innovativen Logistik!



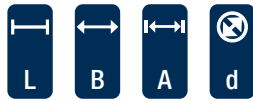

Art.-Nr. / VPE	L	B	A	d				
04.0120.44 100 04.0120.44 1000 04.0120.42 100 04.0120.42 1000 04.0120.43 100 04.0120.43 1000	63	20	20	5	Zweiloch-Planenhaken spitze Ausführung	Kunststoff	grau weiß schwarz	
05.0120.42 500 05.1220.43 500	36	16	20	5	Selbstlochende Nietunterlage		weiß schwarz	
04.0720.44 100 04.0720.44 1000 04.0720.42 100 04.0720.42 1000	63	20	20	5	Zweiloch-Planenhaken breite Ausführung	Kunststoff	grau weiß	
05.0120.42 500	36	16	20		Selbstlochende Nietunterlage		weiß	
04.0220.44 100 04.0220.42 100	62	20	20	5	Zweiloch-Planenhaken geschlossen D innen: 18 mm	Kunststoff	grau weiß	
05.0120.42 500	36	16	20		Selbstlochende Nietunterlage		weiß	
04.0320.01 100 04.0320.05 100	53	13	20	5,2	Flachhaken 13x3 mm		verzinkt schwarz	
05.0120.40 500	36	16	20		Selbstlochende Nietunterlage		weiß	
04.0420.01 100 04.0420.08 100 04.0420.20 100	68	15	20	5,5	Flachhaken 15x2,5 mm		verzinkt Zink-Nickel beschichtet	
04.0520.01 100	74	20	20	5,2	Flachhaken 20x2 mm	Nirosta	verzinkt	

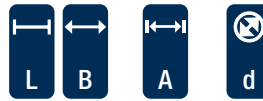

		Art.-Nr. / VPE	L	B	A	d		
		04.1027.01 100	37	47	34	5,2	Zweiloch-Planenhaken	verzinkt
		04.1145.01 100 04.1145.08 100	65	10	45	6,3	Abspannhaken	verzinkt Zink-Nickel beschichtet
		04.2001.08 100	50	40	A1 30 A2 28	5,2	Dreiloch-Planenhaken kleine Ausführung	Zink-Nickel beschichtet
		04.2201.08 100 NEU	53	40	A1 30 A2 28	5,2	Dreiloch-Planenhaken kleine Ausführung gestanzt	Zink-Nickel beschichtet
		04.2101.08 100	61	40	A1 30 A2 28	5,2	Dreiloch-Planenhaken kleine Ausführung mit Drahtbügel	Zink-Nickel beschichtet
		04.3005.01 100 04.3005.08 100	50	39	A1 30 A2 24	5,7	Dreiloch-Planenhaken gestanzte Ausführung	verzinkt Zink-Nickel beschichtet

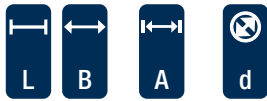

Art.-Nr. / VPE	L	B	A	d				
04.3001.08 100	55	45	38,5	28	6,0	Dreiloch-Planenhaken große Ausführung	Zink-Nickel beschichtet	
04.3010.08 100	50	41	30	28	5,2	Kombi-Planenhaken	Zink-Nickel beschichtet	
04.2001.45 100	44	38	30	25,5	5,4	Dreiloch-Planenhaken Kunststoff grau		
04.0250.42 100	50	20				Expanderdoppelhaken Kunststoff weiß für Expanderseil Ø = 6 – 10 mm		
04.0250.45 100	50	20			grau			
04.0250.43 100	50	20			schwarz			
04.4040.01 100 04.4040.01 500 04.4055.01 100 04.4055.01 500	40 55	5,6 7,3		8 10		Simplexhaken	verzinkt	

Weitere RAL-Farbtöne sind ab einer Menge von 5.000 Stück auf Anfrage möglich.

Weitere RAL-Farbtöne sind ab einer Menge von 5.000 Stück auf Anfrage möglich.

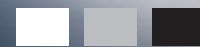



	Art.-Nr. / VPE	L	b	d		
	04.4216.01 100	54	16	12	Karabinerhaken	verzinkt
	04.4220.01 100	54	20	12		
	04.4225.01 100	54	25	12		
	04.5128.08 100	46	28	Drahhaken	Zink-Nickel beschichtet	
	04.5134.01 100	46	34			verzinkt
	04.5220.01 100	34	20	Draht-Aufrollhaken	verzinkt	
	04.5220.05 100	34	20			schwarz
	04.5228.01 100	38	28			verzinkt
	04.5025.08 100	48	25	Drahhaken B=25 mm	Zink-Nickel beschichtet	
	04.4416.01 100	35	16	Flachhaken für 16 mm Riemen	verzinkt	



Art.-Nr. / VPE	L	B	A	D	b	d			
04.4431.01 100	56				31			Flachhaken	verzinkt
04.4431.08 100	56				31				Zink-Nickel beschichtet
04.4526.01 100	40				26			Planen-Aufrollhaken	verzinkt
04.5338.01 100	38	26				6		Tornisterhaken	verzinkt
04.6016.01 100 04.6116.01 100	64 74	10	20	15		5,2		Kederhaken gerade gekröpft	verzinkt
05.0120.40 500	36	16	20					Selbstlochende Nietunterlage	Kunststoff weiß
									Einsetzwerkzeug, S. 149. Handeinsetzwerkzeug, S. 139.
04.6320.01 100	56	12	20	12		5,2		Einhängehaken s=5 mm	verzinkt
05.0120.40 500	36	16	20					Selbstlochende Nietunterlage H=10 mm	Kunststoff weiß
									HYMI®-Einsetzwerkzeug, S. 149. Handeinsetzwerkzeug, S. 139.

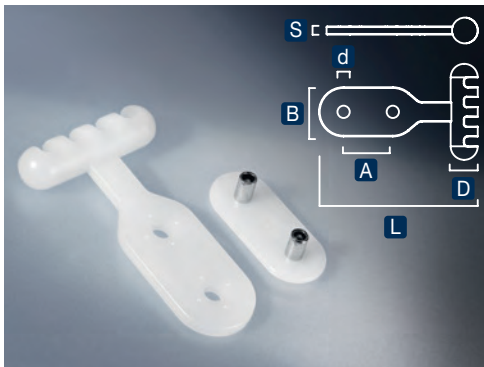

Art.-Nr. / VPE

04.0210.42 100

05.0120.40 500

64 20 20 11 3,5 5,0

36 16 20

Vorhanggleiter

Kunststoff weiß

**Selbstlochende
Nietunterlage**
H = 10 mm

HYMI®-Einsetzwerkzeug, S. 149.
Handeinsetzwerkzeug, S. 139.

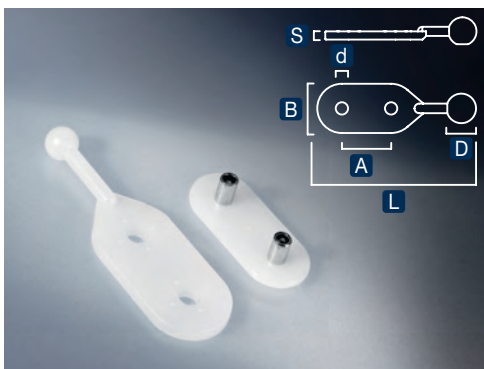

04.0208.42 100

04.0212.42 100

05.0120.40 500

64 20 20 8 3,5 5,0

64 20 20 12 3,5 5,0

36 16 20

Vorhanggleiter

Kunststoff weiß

**Selbstlochende
Nietunterlage**
H = 10 mm

HYMI®-Einsetzwerkzeug, S. 149.
Handeinsetzwerkzeug, S. 139.



04.6230.01 100

04.6238.01 100

04.6242.01 100

04.6257.01 100

30 9 3

40 11 3,8

45 15 4,2

60 18 5,7

S-Haken

verzinkt

04.6242.05 100

04.6257.05 100

45 15 4,2

60 18 5,7

schwarz



04.6301.01 100

43

16 3,5

Einhängehaken

für Laufschienenroller

verzinkt

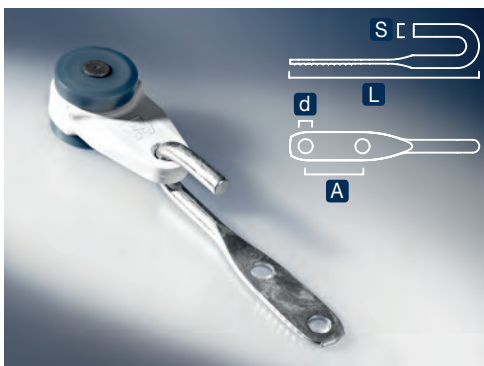

04.6420.01 100

67

20





4,5 5,0

Einhängehaken

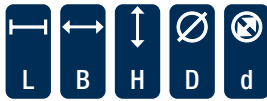
für Laufschienenroller

verzinkt

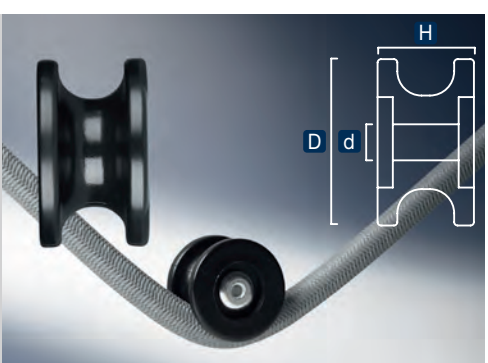
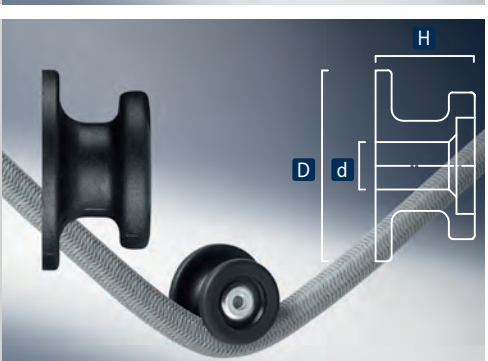

Art.-Nr. / VPE	L	B	H	D	d				
04.5506.00 100 04.5508.00 100 04.5510.00 100	64 78 79	18 21 22				6 8 10	Spiralhaken für Expanderseil	verzinkt, schwarz kunststoffum- mantelt	
04.5606.43 100 04.5608.43 100	47 72	10 12				6 8	Karabinerhaken für Expanderseil	Kunststoff schwarz	
04.5732.43 100 04.5732.43 500			14	24	5,0		Rundknopf für Expanderseil 6 + 8 mm beidseitig montierbar	Kunststoff schwarz	
04.5726.43 100 04.5726.43 500			13	25	6,0		Rundknopf für Expanderseil 6 + 8 mm	Kunststoff schwarz	
04.5730.43 100 04.5730.43 500			13	30	6,0		Rundknopf für Expanderseil 6 + 8 mm	Kunststoff schwarz	

05



NIETEN + UNTERLAGEN

Zur Konfektionierung Ihrer technischen Textilien bieten wir Ihnen im MIEDERHOFF-Sortiment eine große Auswahl an Nieten und selbstlochenden Nietunterlagen sowie die passenden Werkzeuge gleich dazu. Informieren Sie sich in unseren Warengruppen 50 und 60 über das entsprechende Zubehör.



NAH · SCHNELL · ZUVERLÄSSIG
Dank einer umfassenden
Lagerhaltung und einer
innovativen Logistik!



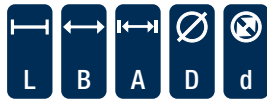

Art.-Nr. / VPE

<p>05.0120.40 500 05.0120.42 500 05.0134.40 500 05.0151.40 500</p>	<p>36 16 20 4,5 36 16 20 4,5 50 16 34 4,5 67 16 51 4,5</p>	<p>Selbstlochende Nietunterlage zum Einsetzen mit der HYMI® H=10 mm H=12 mm H=10 mm H=10 mm</p> <p>Kunststoff natur</p> <p>HYMI®-Einsetzwerkzeug, S.149. Handeinsetzwerkzeug, S.139.</p>	
<p>60.5145.00 1</p>	<p>600 400</p>	<p>HYMI® 88 einstellbarer Anpressdruck bis 4 t Elektroanschluss 230V 50Hz</p> <p>Weitere Informationen finden Sie in Warengruppe 60 ab S.144.</p>	
<p>05.0501.45 1000 05.0501.51 1000 05.0520.51 500 05.0525.51 500 05.0530.51 500 05.0534.51 500 05.0551.51 500 05.0520.43 500 05.0534.43 500</p>	<p>17,5 4 17,5 4 36 20 20 4 42 20 25 4 46 16 30,5 4 50 16 34 4 68 18 51 4 36 20 20 4 50 16 34 4</p>	<p>Nietunterlage Dicke: 2,6 mm</p> <p>Kunststoff grau Kunststoff natur Kunststoff schwarz</p>	
<p>05.0501.40 1000 05.0501.41 1000 05.0501.42 1000 05.0501.43 1000 05.0502.40 1000 05.0503.40 1000</p>	<p>18 4 18 4 18 4 18 4 20 4,5 20 3</p>	<p>Nietunterlage aus Riemenmaterial Dicke: 2,0 mm</p> <p>beige translucent weiß schwarz beige</p>	
<p>05.0520.40 500 05.0520.42 500 05.0620.43 500</p>	<p>40 20 20 4</p>	<p>Nietunterlage aus Riemenmaterial Dicke: 2,0 mm</p> <p>beige weiß schwarz</p>	



	Art.-Nr. / VPE	L	D	d	K				
	05.1009.01 1000	9	8,2	3		Hohlriet Calott		verzinkt	
	05.1012.01 1000	12	11,7	3				verzinkt	
	05.1012.11 1000	12	11,7	3			Messing		
	05.1012.12 1000	12	11,7	3			Messing	vernickelt	
	05.1015.01 1000	15	11,7	3,5				verzinkt	
	05.1109.01 1000	9	10	3		Hohlriet Doppel-Calott		verzinkt	
	05.1110.11 1000	10	9	3			Messing		
	05.1110.12 1000	10	9	3			Messing	vernickelt	
	05.1112.01 1000	12	13	3,5				verzinkt	
	05.1112.11 1000	12	13	3,5			Messing		
	05.1112.12 1000	12	13	3,5			Messing	vernickelt	
	05.1112.14 1000	12	13	3,5			Messing	schwarz	
	15.01 1000	15	13	3,5				verzinkt	
	05.2610.30 500	10	9,5	4,8	0,5–6,5	Mehrbereichsriet s=2,8 mm	Alu/Stahl		
	05.2615.30 500	15	9,5	4,8	4,5–11,0		Alu/Stahl		
	05.2610.20 500	10	9,5	4,8	0,5–6,5		Alu/Nirosta		
	05.2615.20 500	15	9,5	4,8	4,5–11,0		Alu/Nirosta		
	05.2710.30 250	10	16	4,8	0,5–6,5	Großkopfniet	Alu/Stahl		
	05.2715.30 250	15	16	4,8	4,5–11,0		Alu/Stahl		
	05.2710.20 250	10	16	4,8	0,5–6,5		Alu/Nirosta		
	05.2715.20 250	15	16	4,8	4,5–11,0		Alu/Nirosta		
		05.2514.01 250	14	6,6	4,8	4,0–7,0	Mehrbereichsriet s=3,5 mm zur Befestigung von Rollen und Spannern		verzinkt
		05.2514.20 250	14	6,6	4,8	4,0–7,0		Nirosta	
	05.2506.30 500	6	9	4,8	1,0–3,0	Blindriet s=2,8 mm	Aluminium		
	05.2511.30 500	10	9	4,8	4,5–6,0				
	05.2512.30 500	12	9	4,8	6,0–8,0				
	05.2514.30 500	14	9	4,8	8,0–10,0				
	05.2520.30 250	20	9	4,8	14,0–16,0				
	05.2611.30 500	11	9	4,8	4,5–6,0				

Das zu vernietende Material sollte 3–5 mm dünner sein als die Länge der Hohlriete.
Wegen der unterschiedlichen Materialeigenschaften ist bezüglich des Korrosionsverhaltens auf die
Materialkombination von Niet und zu vernietendem Material zu achten.



Art.-Nr. / VPE

60.0608.00 1

NEU

Gesipa PowerBird Pro
Blindnietgerät für Nieten von
D: 2,4 mm–6,4 mm
Akku: CAS LI-ION 18 V–2,0 AH
Setzkraft: 20 kN

Weitere Informationen finden
Sie in Warengruppe 60, S. 153



05

05.2008.30 1000	8	9	5	2,0–4,5
05.2010.30 1000	10	9	5	4,0–6,5
05.2012.30 1000	12	9	5	6,0–8,5
05.2015.30 1000	15	9	5	9,0–11,5
05.2020.30 500	20	9	5	12,0–16,5

Vollniet Aluminium
in Anlehnung an DIN 674

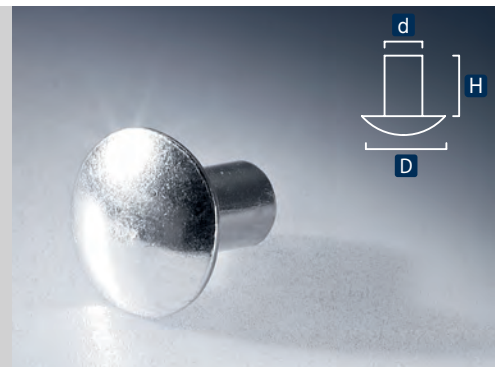

05.2001.01 1000 15 5

Nietscheibe für Vollniet verzinkt
15 x 5 x 1 mm

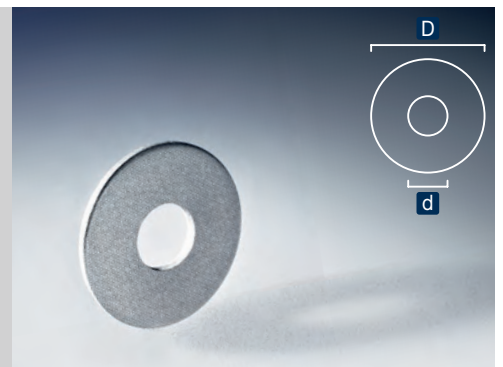

05.2208.30 1000	8	11	4
05.2210.30 1000	10	11	4
05.2212.30 1000	12	11	4
05.2215.30 1000	15	11	4
05.2220.30 1000	20	11	4

Riemenniet Aluminium
in Anlehnung an DIN 675



05.2201.01 1000 12 4
05.2201.30 1000 12 4

Nietscheibe für Riemenniet verzinkt Aluminium
12 x 4 x 1 mm



06







SEILE + ENDVERSCHLÜSSE

Mit ausgereifter Technik und hochmodernen Maschinenstraßen extrudieren wir in Sundern PVC-Seile in gleichbleibend hoher Qualität. Die eigene Produktion ermöglicht es, auch nach Ihren individuellen Anforderungen Sonderfertigungen zu fahren.





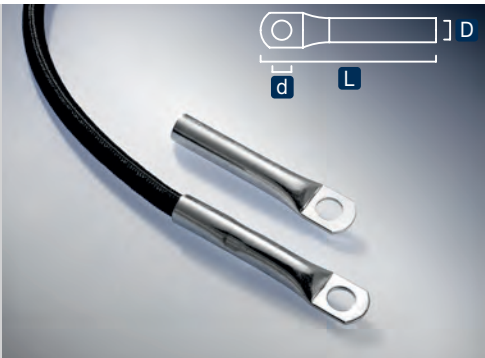

NAH · SCHNELL · ZUVERLÄSSIG
Dank einer umfassenden
Lagerhaltung und einer
innovativen Logistik!

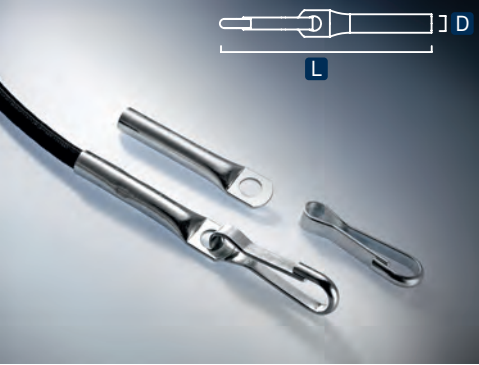

Art.-Nr. / VPE	 L	 D	 d				
06.1006.51 100 06.2506.51 250 06.1008.51 100 06.2508.51 250 06.1009.51 100 06.2509.51 250 06.1010.51 100 06.2510.51 250 06.1012.51 250	100 m 250 m 100 m 250 m 100 m 250 m 100 m 250 m 250 m	6 6 8 8 9 9 10 10 12		Planenseil	Kunststoff	transparent	
06.1006.44 100 06.1008.44 100 06.2508.44 250 06.1009.44 100 06.2509.44 250 06.1010.44 100 06.2510.44 250 06.1008.43 100	100 m 100 m 250 m 100 m 250 m 100 m 250 m 100 m	6 8 8 9 9 10 10 8		Planenseil	Kunststoff	silber schwarz	
06.1308.41 100 06.2608.41 250	100 m 250 m	8 8		Planenseil mit Nyloneinlage	Kunststoff	translu- zent	
06.1208.41 100 06.2508.41 250 06.5008.41 500	100 m 250 m 500 m	8 8 8		Planenseil mit Sisaleinlage*	Kunststoff	translu- zent	
06.0106.01 100 06.0108.01 100 06.0109.01 100 06.0110.01 100 06.0108.05 100	57 70 72 72 70	6 8 9 10 8	6,5 9,0 9,5 10,5	Seilendverschluss ohne Simplexhaken		verzinkt schwarz	
				Die Zange zum Verpressen von Seilendverschlüssen finden Sie in der Warengruppe 50, S. 139.			

*Sisal ist ein Naturprodukt, Knoten möglich!

Produktionsbedingt kann es bei den Planenseilen zu Farbunterschieden kommen.

	Art.-Nr. / VPE	L	D		
	06.0206.01 100	90	6	Seilendverschluss mit Simplexhaken	verzinkt
	06.0208.01 100	120	8		
	06.0209.01 100	120	9		
	06.0210.01 100	120	10		
	06.0208.05 100	120	8		
Die Zange zum Verpressen von Seilendverschlüssen finden Sie in der Warengruppe 50, S. 139.					
	06.2406.01 250		6	Würgeklemme für Planen- und Expanderseil	verzinkt
	06.2408.01 250		8		
	06.2410.01 250		10		
	06.0720.00 1	20,2 m	6	Zollseil-Fixlänge konfektioniert mit Zollverschlüssen	
	06.0721.00 1	21,0 m	6		
	06.0722.00 1	22,0 m	6		
	06.0733.00 1	33,0 m	6		
	06.0734.00 1	34,0 m	6		
	06.0736.00 1	36,0 m	6		
	06.0606.00 250	250 m	6	Zollseil mit Drahteinlage	
	06.5006.00 500	500 m	6		
	06.1006.00 1000	1000 m	6		
	06.0506.01 100	58	8	Seilendverschluss nach Zollvorschrift	verzinkt
	05.2706.11 100		6	Ovalrohrniet	Messing
	05.2815.30 100	21		Spitzniet	Aluminium



Art.-Nr. / VPE	Pos	L	D		
50.1006.00 1			6	Werkzeug komplett für Zollseilendverschlüsse 6 mm	
50.1001.00 1	1		7	Spitze, gehärtet	
50.1106.00 1	2		6	Halter für Spitze	
50.1206.00 1	3		6	Umbördelstempel	
50.1306.00 1	4		6	Unterteil für Seilendverschluss- werkzeug	
06.0820.00 1 06.0822.00 1 06.0833.00 1 06.0834.00 1 06.0835.00 1		20,2 m 22,2 m 33,2 m 34,2 m 35,2 m	8 8 8 8 8	Zollseil-Fixlänge konfektioniert mit Zollverschlüssen	
06.0608.00 100 06.2508.00 250 06.5008.00 500		100 m 250 m 500 m	8 8 8	Zollseil mit Drahteinlage	
06.0508.01 100 05.2708.11 100 05.2815.30 100		70	10 8 21	Seilendverschluss nach Zollvorschrift Ovalrohrniet Spitzniet	
				verzinkt Messing Aluminium	
50.1008.00 1 50.1001.00 1 50.1108.00 1 50.1208.00 1 50.1308.00 1			8 7 8 8 8	Werkzeug komplett für Zollseilend- verschlüsse Spitze, gehärtet Halter für Spitze Umbördelstempel Unterteil für Seilendverschluss- werkzeug	

SEILE + ENDVERSCHLÜSSE



	Art.-Nr. / VPE	L	D		
	06.8105.42 200	200 m	5	Polyamidschnur 8-fach geflochten	weiß
	06.8106.42 200	200 m	6		
	06.8108.42 200	200 m	8		
	06.8008.48 250	250 m	8	Tauwerk 3-schäftig F = 1040 daN	Polypropylen blau
	06.0408.01 100	75	8	Verbindungsrohrchen für 8 mm Seile	verzinkt
<p>Die Zange zum Verpressen von Seilendverschlüssen / Verbindungsrohrchen finden Sie in der Warengruppe 50, S. 139</p>					
	06.2004.70 200	200 m	4	Expanderseil multifill Polyethylen-Ummantelung UV-beständig	schwarz
	06.2004.72 200	200 m	4		weiß
	06.2005.70 200	200 m	5		schwarz
	06.2005.72 200	200 m	5		weiß
	06.2006.70 100	100 m	6		schwarz
	06.2006.72 100	100 m	6		weiß
	06.2006.73 100	100 m	6		blau
	06.2008.70 100	100 m	8	Expanderseil multifill Polyethylen-Ummantelung UV-beständig	schwarz
	06.2008.71 100	100 m	8		grau
	06.2008.72 100	100 m	8		weiß
	06.2008.73 100	100 m	8		blau
	06.2008.74 100	100 m	8		grün
	06.2008.75 100	100 m	8		rot
	06.2010.70 100	100 m	10		schwarz
	06.2010.72 100	100 m	10		weiß/blau
	06.2110.72 100	100 m	10		weiß
	06.2012.72 50	50 m	12		weiß

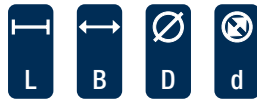



Art.-Nr. / VPE	L	B	D	d				
06.2406.01 250 06.2408.01 250 06.2410.01 250					6 8 10	Würgeklemme für Planen- und Expanderseil	verzinkt	
04.5506.00 100 04.5508.00 100 04.5510.00 100	64 78 79	18 21 22			6 8 10	Spiralhaken für Expanderseil	verzinkt, schwarz kunst- stoffum- mantelt	
06.2206.01 100 06.2208.01 100					6 8	Seilklemme	verzinkt	
04.5606.43 100 04.5608.43 100	47 72	10 12			6 8	Karabinerhaken für Expanderseil	Kunststoff schwarz	
06.3360.73 25 06.3380.73 25 06.3310.73 25 06.3312.73 25	600 800 1000 1200				9 9 9 9	Spanngurt 9 mm Expander beidseitig mit Spiralhaken konfektioniert	blau	



	Art.-Nr. / VPE	L	D		
 	06.3020.72 50 06.3025.72 50 06.3035.72 50	200 250 350	4 4 4	Expanderschlinge mit Kunststoffhaken	weiß
 	06.3020.70 50 06.3025.70 50 06.3035.70 50	200 250 350	4 4 4	Expanderschlinge mit Kunststoffhaken	schwarz
 	06.3460.72 25	600	8,5	Spanngurt Typ SPPE mit Befestigungsstück und beidseitigem Haken	beige
 	06.3512.20 25	65	14	Sicherungsbolzen mit Führungshülse	Alu-Nirosta
 	06.3713.70 25	130	6	Schlinge mit Spiralhaken für Zelt- und Werbeabspannungen	schwarz

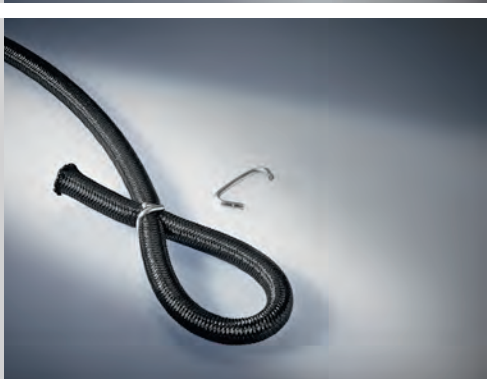

Art.-Nr. / VPE			
06.4205.43 100 06.4208.43 100	4–5 5–6	Klippspanner zur Konfektion von 4–6 mm Expanderseil	schwarz 
06.2306.20 100 06.2308.20 100 06.2310.20 100	6 8 10	Seilklemmen Nirosta	
50.3508.00 1		Spezialzange zum Verpressen von Seilklemmen 6–10 mm	

07



BERIEMUNG + SCHNALLEN

Zur Gewährleistung der verlässlichen Qualität und Haltbarkeit unserer in Deutschland gefertigten Beriemungen und Schnallen verwenden wir ausschließlich hochwertige Materialien. Dabei arbeiten wir nur mit ausgewählten Vorlieferanten.



NAH · SCHNELL · ZUVERLÄSSIG
Dank einer umfassenden
Lagerhaltung und einer
innovativen Logistik!



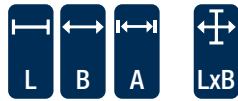

Art.-Nr. / VPE	L	B	A	LxB				
07.8024.42 100	240	20	20		Schnallriemen für Schiebeverdecke aus PVC-Gewebe 1200 g/m ² mit Rollschnalle	Kunststoff	weiß	
07.5530.42 60	60 m	100	300		Haltestreifen für Schiebeverdecke geloht, 1200 g Ware <u>mittlerer Abstand 30 cm</u>	Kunststoff	weiß	
07.5593.42 60	60 m	100	930		Haltestreifen für Schiebeverdecke geloht, 1200 g Ware <u>mittlerer Abstand 93 cm</u>	Kunststoff	weiß	
07.5087.42 60	60 m	100	930		Haltestreifen für Schiebeverdecke inklusive Aufschweißbecken 60x60 mm, <u>mittlerer Abstand 93 cm</u>	Kunststoff	weiß	
07.5360.42 100	240	60	60x60		Aufschweißbecken mit vormontiertem Schnallriemen 07.8024.42	Kunststoff	weiß	
07.5380.42 100	240	80	80x80		o. Abb.			
07.5060.42 100		1,2	60x60		Aufschweißbecken lose	Kunststoff	weiß	
07.5080.42 100		1,2	80x80					
07.5090.42 100		2	90x110					

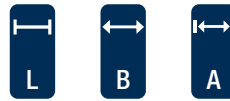

	Art.-Nr. / VPE	L	B	A							
 	07.0120.40 100	200	20	20	Schnallriemen mit Rollschnalle	Kunststoff	beige				
	07.0125.40 100	250	20	20							
	07.0130.40 100	300	20	20							
	07.0135.40 100	350	20	20							
	07.0150.40 100	500	20	20							
	07.0160.40 100	600	20	20							
	07.0170.40 100	700	20	20							
	07.1000.40 100	1000	20	20							
 	07.0220.40 100	85	20	20	Schnallkappe mit Rollschnalle	Kunststoff	beige				
	07.0225.40 100	85	20	25							
	07.0320.40 100	85	25	20							
	07.0325.40 100	85	25	25							
 	07.0520.40 100	85	20	20	Schnallkappe mit Rollschnalle und Scheuerunterlage	Kunststoff	beige				
	07.0525.40 100	85	20	25							
	07.0620.40 100	85	25	20							
	07.0625.40 100	85	25	25							
 	07.0815.40 100	150	20	20	Strippe	Kunststoff	beige				
	07.0817.40 100	170	20	20							
	07.0819.40 100	190	20	20							
	07.0825.40 100	250	20	20							
	07.0840.40 100	400	20	20							
	05.0520.40 500	40	20	20	Nietunterlage aus Riemenmaterial o. Abb.	Kunststoff	beige				
 	07.0917.40 100	170	20	25	Strippe	Kunststoff	beige				
	07.0919.40 100	190	20	25							
	07.1017.40 100	170	25	20							
	07.1019.40 100	190	25	20							
	07.1119.40 100	190	25	25							

Nietunterlagen Warengruppe 05, S. 37.

Nietunterlagen Warengruppe 05, S. 37.

Nietunterlagen Warengruppe 05, S. 37.

Nietunterlagen Warengruppe 05, S. 37.

Art.-Nr. / VPE	L	B	A				
07.0125.42 100 07.0130.42 100 07.0135.42 100 07.0150.42 100 07.0160.42 100 07.0170.42 100	250 300 350 500 600 700	20 20 20 20 20 20	20 20 20 20 20 20	Schnallriemen mit Rollschnalle	Kunststoff	weiß	
07.0220.42 100	85	20	20	Schnallkappe mit Rollschnalle	Kunststoff	weiß	
07.0520.42 100	85	20	20	Schnallkappe mit Rollschnalle und Scheuerunterlage	Kunststoff	weiß	
07.0815.42 100 07.0817.42 100 07.0819.42 100	150 170 190	20 20 20	20 20 20	Strippe	Kunststoff	weiß	
05.0520.42 500	40	20	20	Nietunterlage aus Riemenmaterial o. Abb.	Kunststoff	weiß	
07.6020.01 100 07.6025.01 100 07.6030.01 100		20 25 30		Rollschnalle		verzinkt	
07.6520.01 100 07.6525.01 100 07.6530.01 100		20 25 30		Profilschlaufe		verzinkt	

Nietunterlagen Warengruppe 05, S. 37.

Nietunterlagen Warengruppe 05, S. 37.

Nietunterlagen Warengruppe 05, S. 37.

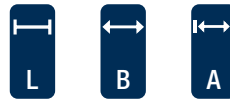

		Art.-Nr. / VPE	L	B	A			
		07.2030.40 100	300	20	20	Aufrollriemen	Kunststoff beige	
		07.2040.40 100	400	20	20			
		07.2050.40 100	500	20	20			
		07.2140.40 100	400	20	25			
		07.2150.40 100	500	20	25			
		07.2220.40 100	82	20	20			Endriemen
					für Schleuderverschluss mit Halbrundring			
					Nietunterlagen Warengruppe 05, S. 37.			
		07.2420.40 100	100	20	20	Aufrollkappe	Kunststoff beige	
		07.2425.40 100	100	20	25			
		07.2520.40 100	100	25	20			
		07.2525.40 100	100	25	25			
		07.2820.40 100	100	25	20	Aufrollkappe	Kunststoff beige	
		07.2825.40 100	100	25	25			
		07.3127.40 100	180	25	42 x 22	Strippe	Kunststoff beige	
								für Ovalöse 42x22 mm
		07.3015.41 100	115	15	27 x 8	VW-Strippe	Kunststoff transluzent	
								für Schlitzöse 27x8 mm und 27x7 mm
		07.3015.40 100	115	15	27 x 8		Kunststoff beige	

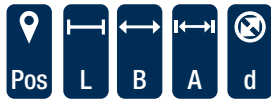

Art.-Nr. / VPE	Pos	L	B	A	d					
07.4020.41 50 07.4022.41 50 07.4024.41 50		50 m	20				Zollband s = 3 mm	Kunststoff	translu- zent	
07.4220.40 70 07.4224.40 70		70 m	20				Riemenmaterial s = 2 mm	Kunststoff	beige	
03.6024.00 100		75	29	62			Klemmverschluss für 24x3 mm Zollband		verzinkt	
07.4535.41 100		350	24	28			Schiebeplanengriff Zollband, abgelängt und gelocht, lose	Kunststoff	translu- zent	
02.0921.01 100 31.2928.20 100 02.2021.20 100		1 2 3	45 45 50	20 20 15	28 28 34	6,0 5,2 5,2	Gegenplatten für Schiebeplanengriff		verzinkt Nirosta Nirosta	
07.5024.40 100		195	24				Schweizer Spannverschluss	Kunststoff	beige	

BERIEMUNG + SCHNALLLEN

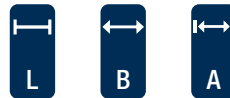

	Art.-Nr. / VPE	L	B	A			
 	07.0125.43 100	250	20	20	Schnallriemen mit Rollschnalle	Kunststoff	schwarz
	07.0135.43 100	350	20	20			
	07.0160.43 100	600	20	20			
 	07.8024.43 100	240	20	20	Schnallriemen für Schieberverdecke aus PVC-Gewebe 1200 g/m ² mit Rollschnalle	Kunststoff	schwarz
	07.5060.43 100	60x60	1,2				
 	07.0520.43 100	85	20	20	Schnallkappe mit Rollschnalle und Scheuerunterlage	Kunststoff	schwarz
 	07.0819.43 100	190	20	20	Strippe	Kunststoff	schwarz
	07.0825.43 100	250	20	20			
	07.0840.43 100	400	20	20			
	05.0620.43 500	40	20	20	Nietunterlage aus Riemenmaterial o. Abb.	Kunststoff	schwarz
 	07.2030.43 100	300	20	20	Aufrollriemen	Kunststoff	schwarz
	07.2040.43 100	400	20	20			

Nietunterlagen Warengruppe 05, S. 37.

Nietunterlagen Warengruppe 05, S. 37.

Nietunterlagen Warengruppe 05, S. 37.

Art.-Nr. / VPE	 L	 B	 A				
07.2420.43 100	100	20	20	Aufrollkappe mit Scheuerunterlage	Kunststoff	schwarz	
07.2220.43 100	82	20	20	Endriemen für Schleuderverschluss mit Halbrundring	Kunststoff	schwarz	
07.3127.43 100	180	25	 lxb 42 x 22	Strippe für Ovalöse 42 x 22 mm	Kunststoff	schwarz	
07.3015.43 100	115	15	 lxb 27 x 8	VW-Strippe für Rechteck-Schlitzöse 27 x 8 mm	Kunststoff	schwarz	
07.4220.43 50	50 m	20		Riemenmaterial s = 2 mm	Kunststoff	schwarz	
07.6020.05 100		20		Rollschnalle		schwarz	
07.6520.05 100		20		Profilschlaufe		schwarz	

Nietunterlagen Warengruppe 05, S. 37.



Art.-Nr. / VPE



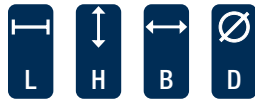







 	08.0420.70 100 08.0425.70 100 08.0440.70 100	200 250 400		8 8 8	Gummi-Spannring vormontiert mit S-Haken 04.6242.01 EPDM schwarz
 	08.0320.70 100 08.0325.70 100 08.0340.70 100	200 250 400		8 8 8	Gummi-Spannring EPDM schwarz
 	04.6230.01 100 04.6238.01 100 04.6242.01 100 04.6257.01 100	30 40 45 60	3 3,8 4,2 5,7	9 11 15 18	S-Haken verzinkt
 	08.0213.71 100 08.0208.71 100	130 80		6 5	Gummi-Zeltspannring Naturkautschuk grau Gummi-Zeltspannringe sind nicht UV-beständig und maximal 2 Monate im Außenbereich einsetzbar.

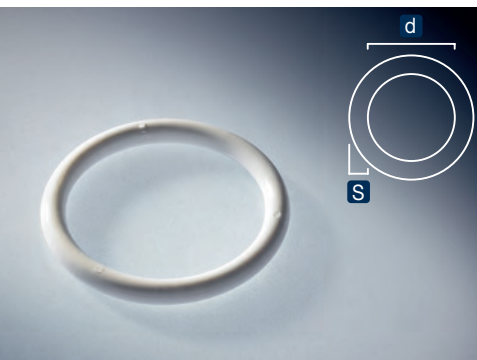

Art.-Nr. / VPE	L	H	B	D			
08.0528.70 100	280		50	8	Gummistroppe verstellbar Naturkautschuk	schwarz	
08.0618.70 50 08.0625.70 100	180 250		40	10	Gummistroppe Naturkautschuk	schwarz	
08.0901.70 10	10 m		32	10	Leitergummi Naturkautschuk	schwarz	
08.0207.72 100	70	9,0	7,5		Plakataufhängeband	EPDM	weiß
01.0110.30 100				10	Aluminium-Stegöse	Aluminium	

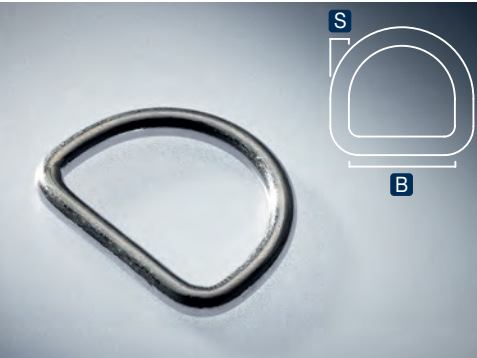
Produktinformation: Die abgebildeten Naturkautschuk-Produkte können unter Druck, hoher Temperatur und in Verbindung mit chemischen Substanzen (z.B. Weichmachern in PVC) hartnäckige und nicht lösbare Flecken hinterlassen. Produkte nicht über längere Zeit im direkten Kontakt mit PVC-Planenstoffen lagern! Gummispannringe erst bei der Montage der Plane anbringen!

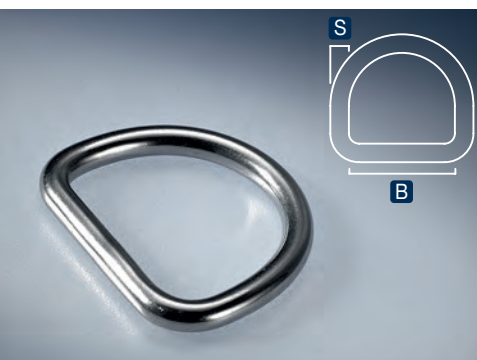

	Art.-Nr. / VPE	d	B	S		
 	09.1020.01 100	20		3	Rundring	verzinkt
	09.1125.01 100	25		4		
	09.1130.01 100	30		4		
	09.1135.01 100	37		4		
	09.1140.01 100	40		4		
	09.1245.01 100	45		4,5		
	09.1350.01 100	50		5		
	09.1360.01 100	60		5		
	09.1370.01 100	70		5		
	09.1455.08 100	55		6		
 	09.1350.20 100	50		8	Rundring	Nirosta
 	09.1350.42 100	50		6,0	Rundring	Kunststoff weiß
 	09.2022.01 100		22	3,2	Halbrund-Ring	verzinkt
	09.2022.01 500		22	4		
	09.2122.01 100		25	4,5		
	09.2225.01 100		32	5		
	09.2330.01 100		35	5,5		
	09.2435.01 100		40	6		
	09.2540.01 100		40	6		
	09.2540.08 100		40	6		
09.2550.08 100		55	6			
 	09.2225.20 100		25	4	Halbrund-Ring	Nirosta
	09.2550.20 100		50	6		

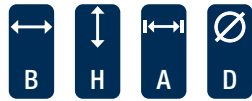

Art.-Nr. / VPE	B	H	A	D				
09.3020.01 100 09.3020.01 500	36	30	20	7	Ringhalter mit HYMI® einsetzbar, siehe Warengruppe 60	verzinkt		
05.0120.40 500	16		20		Selbstlochende Nietunterlage	Kunststoff weiß		
					HYMI® Werkzeug 60.6320.00 1, S.149.			
04.6550.01 100	12	118	20	51	Zeltringhaken für Rohre D = 45–48 mm, mit HYMI® einsetzbar, siehe Warengruppe 60	verzinkt		
05.0120.40 500	16		20		Selbstlochende Nietunterlage. Abb.	Kunststoff weiß		
					HYMI® Werkzeug 60.6320.00 1, S.149.			
09.4201.01 100	34	35	20	11	Ringklaue mit zwei Nietlöchern	verzinkt		
09.4001.01 100 09.4001.01 500	12,5	35		8	Ringklaue mit einem Nietloch	verzinkt		
09.4408.01 100 09.4408.01 500	30			10	Ringklaue zur Befestigung von Rundringen an Vorhängen mit Keder Ø 7,5 mm	verzinkt		

10



KEDER + KEDERSCHIENEN

Sowohl für unsere Standardkeder, als auch für kundenspezifische Sonderanfertigungen sind Langlebigkeit und hohe Qualität entscheidend. Beim Extrudieren der Kederschnur, dem Schneiden des Kedergewebes und der Verschweißung arbeiten wir mit modernsten Maschinen und einem echten Expertenteam.



NAH · SCHNELL · ZUVERLÄSSIG
Dank einer umfassenden
Lagerhaltung und einer
innovativen Logistik!







Art.-Nr. / VPE	 L	 D	 Fa	 x			
10.0105.42 100 10.0107.42 100 10.0108.42 100	100 100 100	5,5 7,5 8,5	25 30 30	5 8 8	Zeltkeder leicht einfahrig	weiß	 
10.1105.42 100 10.1107.42 100 10.1108.42 100	100 100 100	5,5 7,5 8,5	25 30 30	5 8 8	Zeltkeder leicht zweifahrig	weiß	 
10.2105.42 100 10.2107.42 100 10.2108.42 100 10.2207.42 100	100 100 100 100	5,5 7,5 8,5 7,5	20 20 20 25		Zeltkeder leicht Fahne voll verschweißt zum Vernähen	weiß	 
10.2107.43 100 10.2108.43 100	100 100	7,5 8,5	20 20			schwarz	 
10.0105.43 100 10.0107.43 100 10.0108.43 100	100 100 100	5,5 7,5 8,5	25 30 30	5 8 8	Zeltkeder leicht einfahrig	schwarz	 
10.1107.43 100 10.1108.43 100	100 100	7,5 8,5	30 30	8 8	Zeltkeder leicht zweifahrig	schwarz	 

10

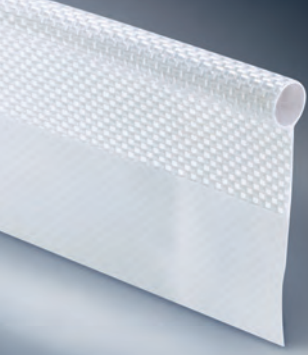
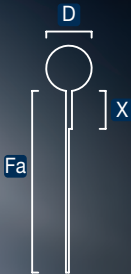

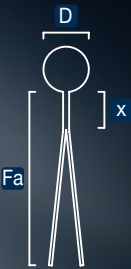
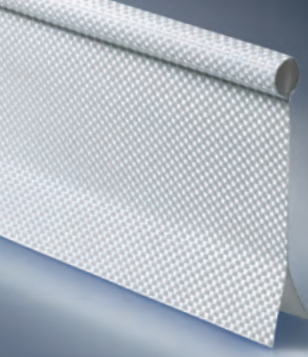

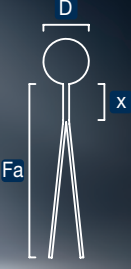
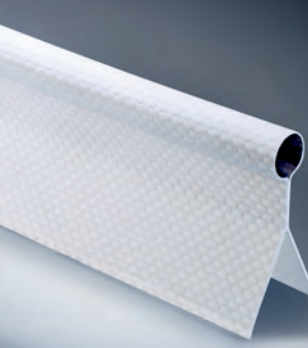
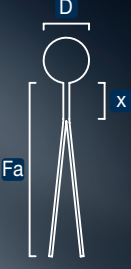







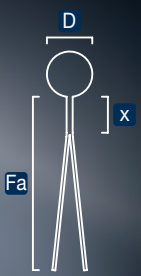
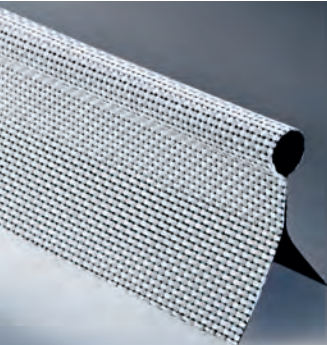
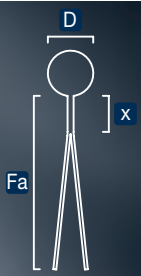
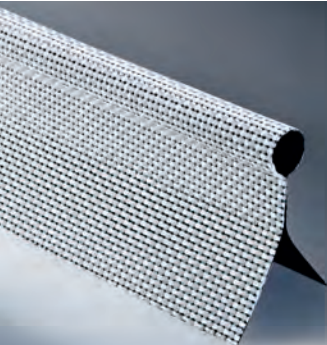
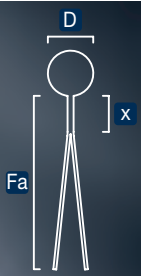
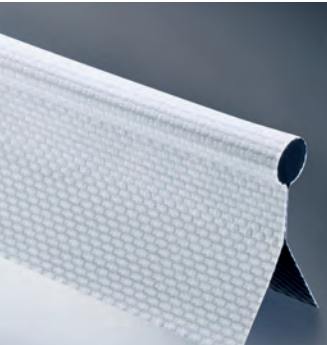

KEDER + KEDERSCHIENEN

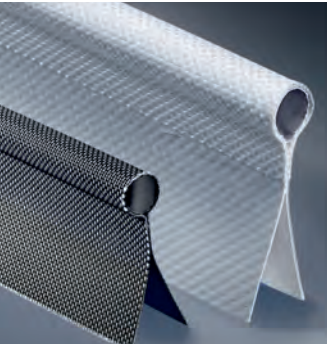

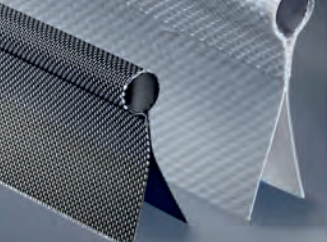
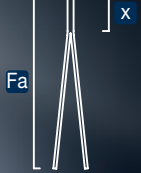
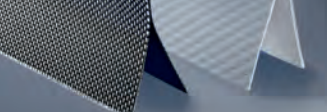
		Art.-Nr. / VPE	L	D	Fa	x			
 	10.0115.82 15	15	10	55	20	Rollfix-Keder einfahrig	Panama	weiß	
	10.0110.82 150	150	10	55	20				
	10.0113.82 150	150	13	55	12				Großzeltkeder einfahrig
 	10.1108.82 150	150	8,5	30	8	Zeltkeder zweifahrig	Panama	weiß	
	10.1111.82 150	150	11	40	12	Großzeltkeder zweifahrig	Panama	weiß	
	10.1113.82 150	150	13	42	12				
 	10.1208.82 60	60	8,5	50	27	Reparaturzeltkeder zweifahrig	Panama	weiß	
	10.1211.82 60	60	11	70	50				
	10.1213.82 60	60	13	70	50				
 	10.1111.87 150	150	11	40	12	Großzeltkeder zweifahrig schwerentflammbar; B1 geprüft nach DIN 4102-1 aus widerstandsfähigen Low-Wick-Garnen*	Panama	weiß	
	10.1113.87 150	150	13	42	12				
 	10.1111.48 150	150	11	40	12	Großzeltkeder zweifahrig schwerentflammbar; B1 geprüft nach DIN 4102-1	Panama	weiß	
	10.1113.48 150	150	13	42	12				

Zeltkeder schwer: Reißkraft nach DIN EN ISO 1421 = 4000 N/5 cm

*Feuchtigkeitshemmend, Schimmelbildung wird auf ein Minimum reduziert

Art.-Nr. / VPE	 L	 D	 Fa	 x					
10.1111.83 150 10.1113.83 150	150 150	11 13	40 42	12 12	Großzeltkeder zweifahrig	Panama	opak, außen weiß, innen schwarz		
10.1113.88 150	150	13	42	12	Großzeltkeder zweifahrig schwerentflammbar; B1 geprüft nach DIN 4102-1 aus widerstandsfähigen Low-Wick-Garnen*				
10.1108.84 150 10.1111.84 150 10.1113.84 150	150 150 150	8,5 11 13	30 40 42	8 12 12	Großzeltkeder zweifahrig	Panama	außen silber, innen schwarz		
10.1111.47 150 10.1113.47 150	150 150	11 13	40 42	12 12	Großzeltkeder zweifahrig schwerentflammbar; B1 geprüft nach DIN 4102-1	Panama	opak, außen weiß, innen schwarz		
10.1107.89 150 10.1108.89 150	150 150	7,5 8,5	30 30	8 8	Zeltkeder 2200 dtex zweifahrig		weiß		
10.1111.89 150 10.1113.89 150	150 150	11 13	40 42	12 12			weiß		
10.1113.92 150	150	13	42	12			innen u. außen schwarz		
10.1113.90 150	150	13	42	12	Großzeltkeder 2200 dtex zweifahrig aus widerstandsfähigen Low-Wick-Garnen*		weiß		
10.1113.91 150	150	13	42	12			opak, außen weiß, innen schwarz		

Zeltkeder schwer: Reißkraft nach DIN EN ISO 1421 = 4000 N/5 cm
 *Feuchtigkeitshemmend, Schimmelbildung wird auf ein Minimum reduziert

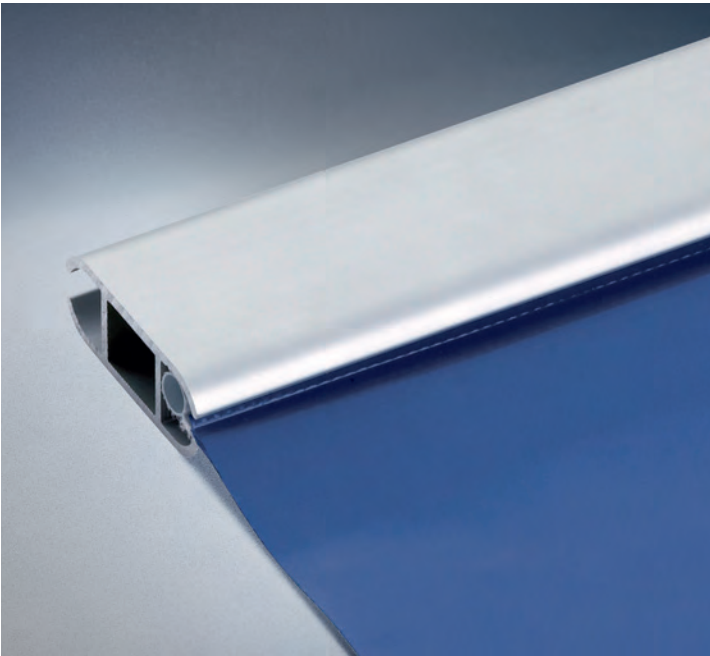

PRINTKEDER

Die Innovation für den Digitaldruck: Der Printkeder!
Mit dem hochfesten Keder stellen Sie eine optimale Verbindung von Print und Profil sicher. Der Printkeder ermöglicht die Verschweißung des Digitaldrucks bis direkt an die Kederwulst und gewährleistet einen optisch attraktiven Übergang zum Profil. Neben einer sauberen Optik muss auch die Funktion stimmen. Durch das einfache Handling der Abrollvorrichtung lässt sich in der Weiterverarbeitung leicht ein exzellentes Ergebnis erzielen.

- Top-Erscheinungsbild
- Schnelle Verarbeitung
- Verschweißung direkt bis an die Kederwulst
- Ideal für HF-Verschweißung
- Optimal für Transparente und Werbedrucke

GROSSZELTKEDER DOUBLE-COATED

Durch die doppelte Ummantelung im Bereich der Kederwulst gleitet der Keder optimal im Profil. Die beidseitige Beschichtung der Fahnen bietet eine lange Haltbarkeit und einen bestmöglichen Schutz gegen Verschleiß und Verschmutzung.

- Doppelter Gewebemantel
- UV-geschützt
- Wetterbeständig
- Ideal für HF-Verschweißung

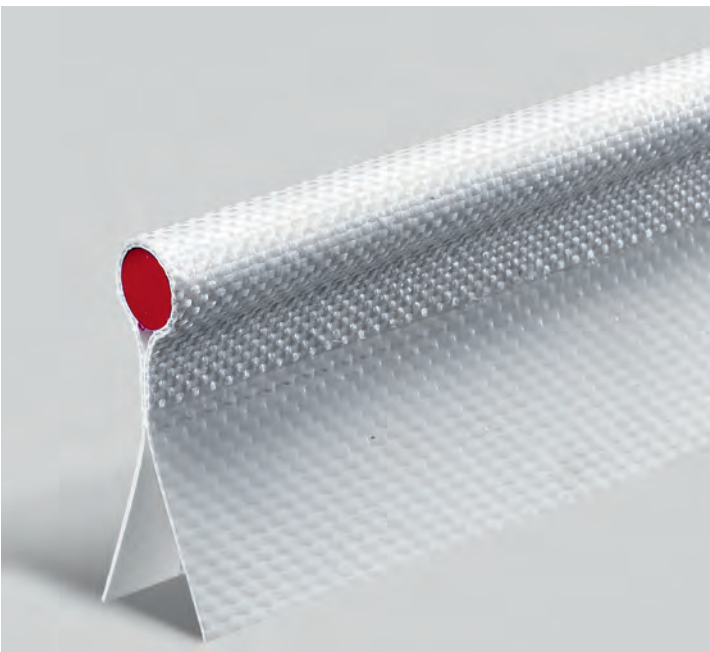

SONDERKEDER

Zu unseren Stärken gehört es, Sonderkeder individuell nach Ihren Wünschen und Anforderungen zu fertigen.

Möglich sind Keder aus verschiedenen Materialien: Planenstoff, 2200 dtex, Leicht-Keder, Panamakeder, Kederwulst mit Voll-, Hohl- oder Flechtschnur, Keder mit bis zu zwei Seelen, verstärkter Keder, schwerentflammbarer Keder etc.



Art.-Nr. / VPE	L	D	Fa	x			
10.0715.42 100	100	7,5	15		Printkeder leicht einfahrig nur für den Innenbereich	weiß	
10.0730.42 100	100	7,5	30				
10.0815.42 100	100	8,5	15				
10.0830.42 100	100	8,5	30				
10.0830.89 100	100	8,5	30		Printkeder 2200 dtex einfahrig für den Außenbereich	weiß	
10.1035.89 100	100	10	35				
10.1335.89 100	100	13	35				

50.7075.00 1	750				Abrollvorrichtung ideal für alle Keder bis Ø 8,5 mm auf Pappspule		
--------------	-----	--	--	--	---	--	--

10.0111.95 150	150	11	50	10	Großzeltkeder double-coated, einfahrig	Panama	weiß	
10.0113.95 150	150	13	50	10				
10.1111.95 150	150	11	40	10	zweifahrig			
10.1113.95 150	150	13	40	10				
10.0111.96 150	150	11	50	10	Großzeltkeder double coated, einfahrig	Panama	schwarz	
10.0113.96 150	150	13	50	10				
10.1111.96 150	150	11	40	10	zweifahrig			
10.1113.96 150	150	13	40	10				

Schwerentflammbare Ausführung auf Anfrage möglich.

Für die Produktion Ihres spezifischen Keders benötigen wir folgende Angaben:

- Art des Keders
- Maße: Gesamtdurchmesser (D)
Schweißnaht (x)
Gesamtlänge der Fahne (Fa)
- Materialausführung oder -anforderung
- Besonderheiten: Mit Hohl- oder Flechtschnur

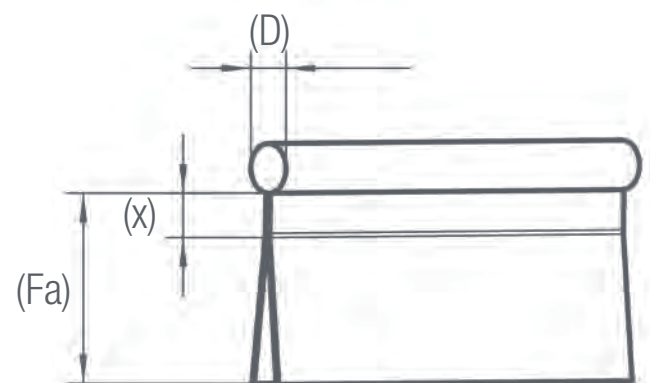

Zum Anfrage-Formular für Sonderkeder gelangen Sie unter:
www.miederhoff.de > downloads



SCHNELLWECHSELKEDER

Der Schnellwechselkeder von MIEDERHOFF punktet mit besonderen Vorzügen! Neben einer extrem flachen Wicklung ist der Keder leicht ohne Demontage der Welle wechselbar. Er lässt sich wahlweise vernähen oder verschweißen.



NAH · SCHNELL · ZUVERLÄSSIG
Dank einer umfassenden
Lagerhaltung und einer
innovativen Logistik!

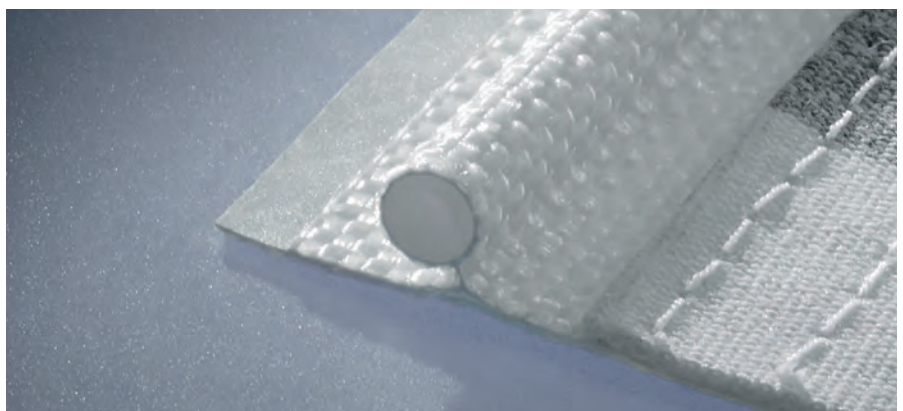

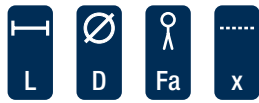

Art.-Nr. / VPE

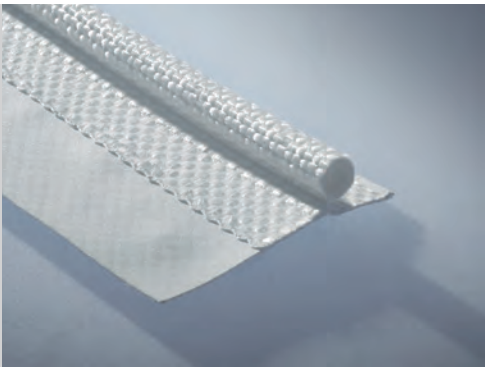
10.1156.42 100	100	5,6	25	10	Schnellwechselkeder für Tuchwellen	weiß	
----------------	-----	-----	----	----	------------------------------------	------	---

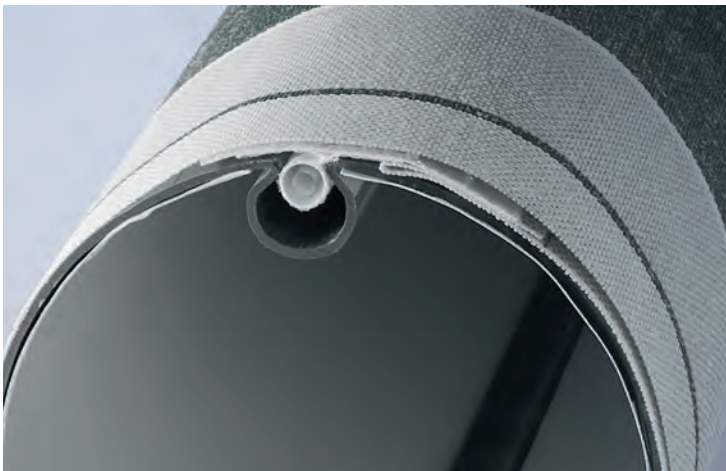

Extrem flache Wicklung

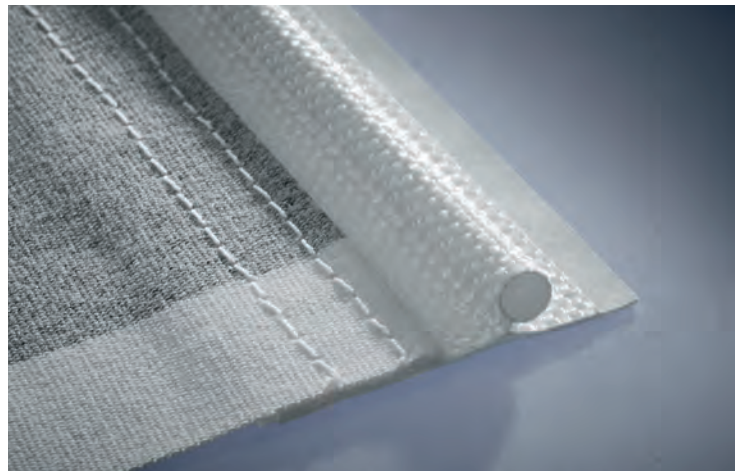

Vernähbar



Markisentuch ohne Demontage der Tuchwelle wechselbar

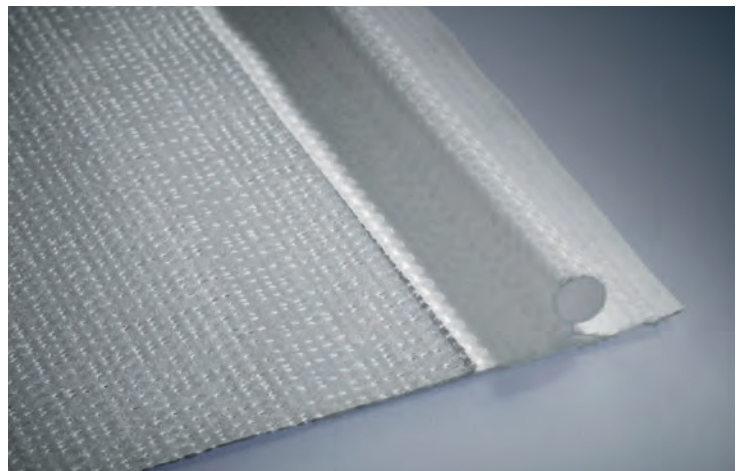

Verschweißbar

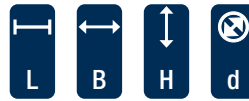

	Art.-Nr. / VPE	L	B	H	d		
	10.0425.30 1	6 m	25	9	6	Kederschiene passend für 5,5 mm Keder	Aluminium
	10.0430.30 1	6 m	30	14	10	Kederschiene passend für 7,5–9 mm Keder	Aluminium
	10.0450.30 1	6 m	50	21	15	Kederschiene passend für 10–13 mm Keder	Aluminium
	10.0431.30 1	6 m	30	14	10	Kederschiene für Deckenbefestigung passend für 7,5–9 mm Keder	Aluminium

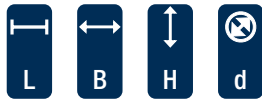



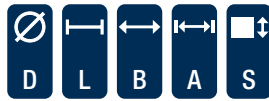

Art.-Nr. / VPE	L	B	H	d			
10.0525.30 1 10.0544.30 1	2,5 m 6 m	44	17	13	Doppelketerschiene passend für 7,5–10 mm Keder	Aluminium	
32.1305.44 1	44	17			Endstopfen für Schiene 17 x 44 mm	Kunststoff grau	
10.0554.30 1	6 m	54	14,5	10	Doppelketerschiene passend für 7,5–9 mm Keder	Aluminium	
10.0550.30 1	6 m	50	21	15	Doppelketerschiene passend für 10–13 mm Keder	Aluminium	

KEDER + KEDERSCHIENEN

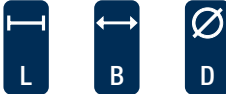

	Art.-Nr. / VPE	D	L	B	A	S			
	04.6116.01 100	16	74	10	20				verzinkt
	04.6116.01 500								
	05.0120.40 500								
		36	16	20					Kunststoff weiß
<p>HYMI®-Einsetzwerkzeug, S. 149. Handeinsetzwerkzeug, S. 139.</p>									
	04.6016.01 100	16	64	10	20				verzinkt
	04.6016.01 500								
	05.0120.40 500								
		36	16	20					Kunststoff weiß
<p>HYMI®-Einsetzwerkzeug, S. 149. Handeinsetzwerkzeug, S. 139.</p>									
	04.6320.01 100	12	56	11	20				verzinkt
	04.6320.01 500								
	05.0120.40 500								
		36	16	20					Kunststoff weiß
<p>HYMI®-Einsetzwerkzeug, S. 149. Handeinsetzwerkzeug, S. 139.</p>									
	04.0210.42 100	10	65		20	4			Kunststoff weiß
	04.0210.42 500								
	05.0120.42 500								
		36	16	20					Kunststoff weiß
<p>HYMI®-Einsetzwerkzeug, S. 149. Handeinsetzwerkzeug, S. 139.</p>									
	04.0208.42 100	8	65		20	3,5			Kunststoff weiß
	04.0212.42 100								
	05.0120.42 500								
		12	65	20					Kunststoff weiß
<p>HYMI®-Einsetzwerkzeug, S. 149. Handeinsetzwerkzeug, S. 139.</p>									
	04.0208.42 100	8	65		20	3,5			Kunststoff weiß
	04.0212.42 100								
	05.0120.42 500								
		12	65	20					Kunststoff weiß
<p>HYMI®-Einsetzwerkzeug, S. 149. Handeinsetzwerkzeug, S. 139.</p>									

Art.-Nr. / VPE							
	L	B	D				
10.4060.42 100	110	60	6	Zeltknebel nur zum Vernähen	Kunststoff	weiß	
10.4001.42 100	125		6	Schlinge nur zum Vernähen	Kunststoff	weiß	
10.4060.43 100	110	60	6	Zeltknebel nur zum Vernähen	Kunststoff	schwarz	
10.4001.43 100	125		6	Schlinge nur zum Vernähen	Kunststoff	schwarz	
10.4160.42 100		60		Zeltknebel zum Selbstmontieren	Kunststoff	weiß	
10.4160.43 100		60		Zeltknebel zum Selbstmontieren	Kunststoff	schwarz	
10.4360.42 100	90	60		Zeltknebel mit Expanderschnur	Kunststoff	weiß	
10.4220.42 100	20	24		Klemmgehäuse	Kunststoff	weiß	
10.4218.42 100	180		5,3	Polyamidschnur		weiß	
10.4318.42 100	180		5,3	Expanderschnur		weiß	

KEDER + KEDERSCHIENEN

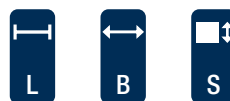

	Art.-Nr. / VPE	L	B	S		
	10.4703.51 65	65 m	1400	0,3	Zeltfensterfolie	transpa- rent
	10.4705.51 40	40 m	1400	0,5		
	10.4708.51 25	25 m	1400	0,8		
	10.4710.51 20	20 m	1400	1,0		
	10.4705.87 40	40 m	1400	0,5	schwerentflammbar; B1 geprüft nach DIN 4102-1	Die Folie unterliegt einem üblichen, produktspezifischen Schrumpfungsprozess!
	10.4605.51 40	40 m	1400	0,5	Zeltfensterfolie Premium	transpa- rent
	10.4608.51 25	25 m	1400	0,8		
	10.6050.42 50	50 m	50	3	Flauschband verschweißbar	weiß grau grau
	10.6050.45 50	50 m	50	3		
	10.6010.45 25	25 m	100	3		
	10.6250.42 50	50 m	50	3	Klettband verschweißbar	weiß grau grau
	10.6250.45 50	50 m	50	3		
	10.6210.45 25	25 m	100	3		
	10.6325.43 1	1,3 m	25	3,5	Klettschiene mit Versteifung	schwarz
	10.6350.43 1	1,3 m	50	3,8		



Art.-Nr. / VPE	L	B	S			
10.6125.42 50 10.6125.43 50 10.6150.42 50 10.6150.43 50	50 m 50 m 50 m 50 m	25 25 50 50	3 3 3 3	Flauschband selbstklebend	weiß schwarz weiß schwarz	
10.6425.42 50 10.6425.43 50 10.6450.42 50 10.6450.43 50	50 m 50 m 50 m 50 m	25 25 50 50	3 3 3 3	Klettband selbstklebend	weiß schwarz weiß schwarz	
10.5825.42 25 10.5825.43 25 10.5850.42 25 10.5850.43 25	25 m 25 m 25 m 25 m	25 25 50 50	3 3 3 3	Flauschband vernäbar	weiß schwarz weiß schwarz	
10.5625.42 25 10.5625.43 25 10.5650.42 25 10.5650.43 25	25 m 25 m 25 m 25 m	25 25 50 50	3 3 3 3	Klettband vernäbar	weiß schwarz weiß schwarz	

11

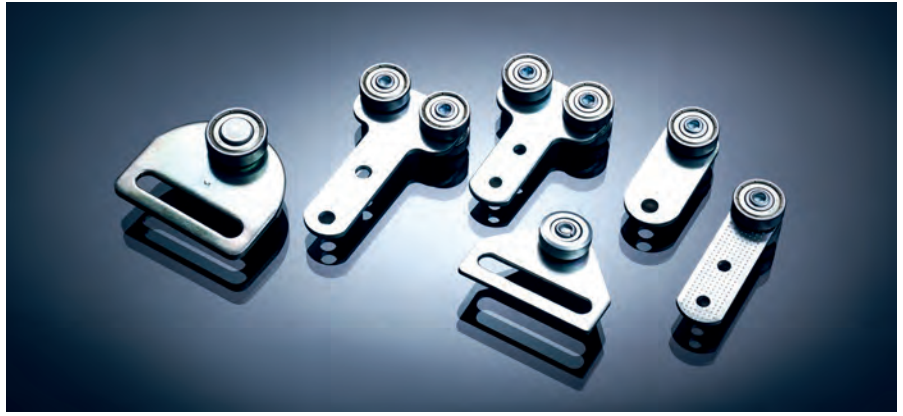













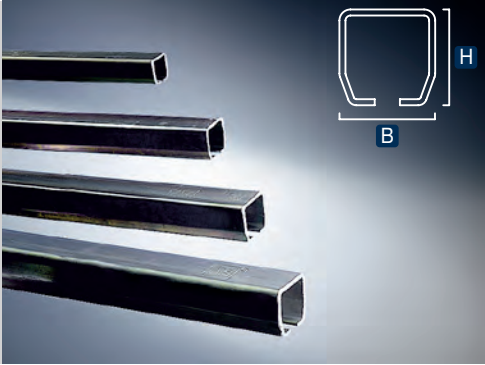

LAUFSCHIENEN + ROLLEN

Stege und Rollen produzieren wir in unseren Werken in Sundern und Sehmatal-Neudorf. Eine präzise Fertigung und Produktauswahl ist essenziell, um einen leichten und reibungslosen Lauf der Rollen in den Schienen zu gewährleisten. Wir empfehlen, die passenden Befestigungselemente gleich mitzuordern.

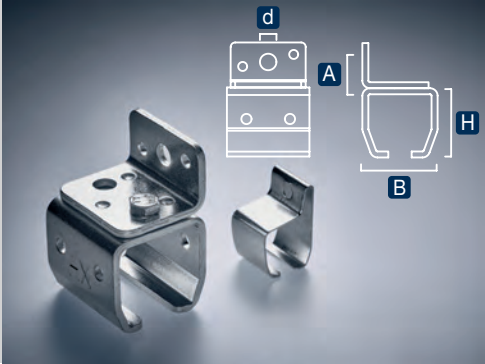
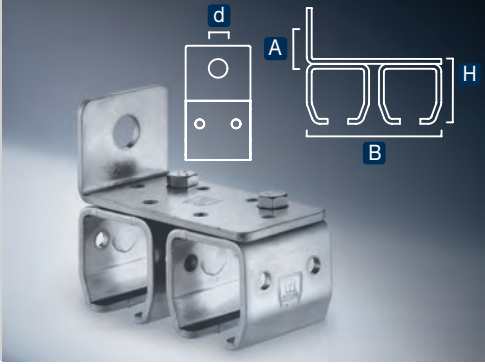

NAH · SCHNELL · ZUVERLÄSSIG
Dank einer umfassenden
Lagerhaltung und einer
innovativen Logistik!

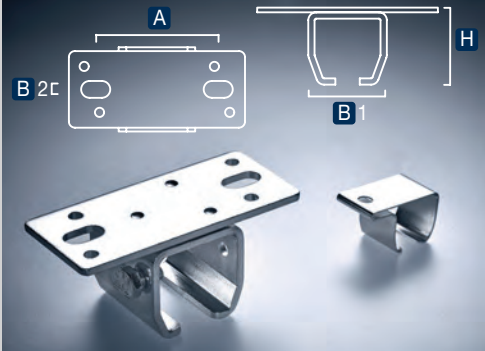

Art.-Nr. / VPE	 P	 B	 H					
11.0513.01 1	13	19	19	Laufschienelänge 6 m	verzinkt			
11.0545.01 1	45	25	24					
11.0510.01 1	100	30	28					
11.0530.01 1	300	40	35					
11.0213.01 1	13	19	19	Kreisbogen 90° Radius: ca. 0,6 m gerade Enden: ca. 0,5 m gestreckte Länge: ca. 2,0 m	verzinkt			
11.0245.01 1	45	25	24					
11.0210.01 1	100	30	28					
11.0230.01 1	300	40	35					
11.2013.01 1	 P	 H	 B	 d	 A	Wandbefestigungsmuffe	verzinkt	
11.2045.01 1	13	21	20	5,6	8			
11.2010.01 1	45	32,5	31,5	8,5	2,5			
11.2030.01 1	100	39,5	38	8	3			
11.2210.01 1	100	52	100	13	30	Wandbefestigungs-Doppelmuffe	verzinkt	
11.2230.01 1	300	39,5	82	11,5	23			
11.2113.01 1	 P	 H	 B	 B	 A	Deckenbefestigungsmuffe feLoch: Ø 5,6	verzinkt	
11.2145.01 1	13	21	21	1	2			
11.2110.01 1	45	32,5	31,5	8,5	49			
11.2130.01 1	100	39,5	38	8,5	65			
11.2130.01 1	300	50	50	11	80			

Die Befestigungsmuffen sind in einem Abstand von ca. 750 mm vorzusehen. Es ist in jedem Fall auf die Tragfähigkeit des Untergrundes zu achten.

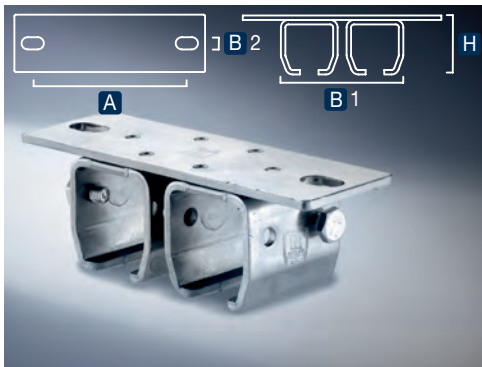
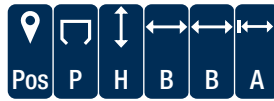

Art.-Nr. / VPE

11.2310.01 1
11.2330.01 1

		1	2	
100	52	100	13	129
300	39,5	82	8,5	108

Deckenbefestigungs-Doppelmuffe

verzinkt



11.2410.01 1
11.2430.01 1

100
300

Höhenverstellbare Muffe
anzubringen mit
Doppel-Wandwinkel

verzinkt



11.2710.01 1
11.2730.01 1

100
300

Doppel-Wandwinkel
verwendbar für 1 – 2
höhenverstellbare Muffen

verzinkt



11.3013.01 1
11.3045.01 1
11.3010.01 1
11.3030.01 1

1 13
2 45
3 100
3 300

Schienenstopper

verzinkt



11.2513.01 1
11.2545.01 1
11.2510.01 1
11.2530.01 1

13
45
100
300

Verbindungs-muffe

verzinkt



Art.-Nr. / VPE								
11.2645.03 1 11.2610.03 1 11.2630.03 1	45 100 300					Übersteckmuffe für Schweißkonstruktionen	Eisen roh	
11.0645.01 1 11.0645.01 50 11.0610.01 1 11.0610.01 50 05.0120.40 500	45 72 20 20 19 5,4 100 72 20 22 21 5,4 20					Rolle mit Stahlkugellager Selbstlochende Nietunterlage	verzinkt Kunststoff weiß	
11.0945.01 1 11.0945.01 50 11.0910.01 1 11.0910.01 50 05.0120.40 500	45 72 20 20 19 5,4 100 72 20 22 22 5,4 20					Doppelrolle mit Stahlkugellager Selbstlochende Nietunterlage	verzinkt Kunststoff weiß	
11.0745.01 1 11.0745.01 50 11.0710.01 1 11.0710.01 50 31.2428.20 10 31.2428.20 100	45 85 28 20 19 7,0 100 85 28 22 21 7,0 28					Rolle mit Stahlkugellager Gegenplatte mit Schrauben	verzinkt Nirosta	
11.0845.01 1 11.0845.01 50 11.0810.01 1 11.0810.01 50 31.2428.20 10 31.2428.20 100	45 85 28 20 19 7,0 100 85 28 22 21 7,0 28					Doppelrolle mit Stahlkugellager Gegenplatte mit Schrauben	verzinkt Nirosta	

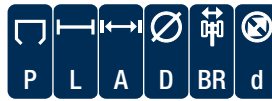

		Art.-Nr. / VPE	P	L	A	D	BR	d		
	11.1645.01 1 11.1645.01 50 11.1610.01 1 11.1610.01 50 04.6301.01 100	45 60 20 19 7,0 100 60 22 21 7,0 43 16	Rolle mit Stahlkugellager Ausführung mit einem Loch		verzinkt					
	Einhängehaken für Laufschiennenroller Weitere S-Haken, S. 34.		verzinkt							
	11.5010.01 1 11.5010.01 50	100 45 22 21	Rolle mit Stahlkugellager mit 50 mm Schlitz		verzinkt					
	11.2910.01 1 11.2910.01 50 31.2428.20 10 31.2428.20 100	100 75 28 22 21 6,7 28	Rolle mit Stahlkugellager		verzinkt					
Gegenplatte mit Schrauben Nirosta										
	11.1910.01 1 31.2428.20 10 31.2428.20 100	100 75 28 22 21 6,6 28	Doppelrolle mit Stahlkugellager		verzinkt					
Gegenplatte mit Schrauben Nirosta										
	11.0645.42 10 11.0610.42 10 05.0120.42 500	45 74 20 19 17 5,0 100 76 20 22 21 5,0 20	Vorhangrolle mit Kugellager		Kunststoff weiß					
	Selbstlochende Nietunterlage		Kunststoff weiß							
	11.0645.43 10 11.0610.43 10 05.1220.43 500	45 74 20 19 17 5,0 100 76 20 22 21 5,0 20	Vorhangrolle mit Kugellager		Kunststoff schwarz					
	Selbstlochende Nietunterlage		Kunststoff schwarz							
	HYMI®-Einsetzwerkzeug, S. 149. Handeinsetzwerkzeug, S. 139.									



Art.-Nr. / VPE	P	L	A	D	BR	d			
11.0313.42 10	13	32		16	15	5,0	Vorhangrolle ohne Kugellager	Kunststoff	weiß
11.0345.42 10	45	43		20	19	5,0	Vorhangrolle mit Kugellager	Kunststoff	weiß
11.0310.42 10	100	49		23	22	5,0			
11.0330.42 10	300	58		27	28	5,8			
04.6301.01 100	43			16			Einhängehaken für Laufschienenroller		verzinkt
							Weitere S-Haken, S. 34.		
11.0413.42 1	13	40		16	15	5,2	Vorhangrolle ohne Kugellager	Kunststoff	weiß
11.0445.42 1	45	43		20	19	5,0	Vorhangrolle mit Kugellager	Kunststoff	weiß
11.0410.42 1	100	49		23	22	5,0			
04.6301.01 100	43			16			Einhängehaken für Laufschienenroller		verzinkt
							Weitere S-Haken, S. 34.		
11.1030.01 1	300	116	28	28	28	7,0	Rolle mit Kugellager		verzinkt
11.1030.01 50									
31.2428.20 10			28				Gegenplatte mit Schrauben	Nirosta	
31.2428.20 100									
11.1130.01 1	300	116	28	28	28	7,0	Doppelrolle mit Kugellager		verzinkt
11.1130.01 50									
31.2428.20 10			28				Gegenplatte mit Schrauben	Nirosta	
31.2428.20 100									
11.6530.01 1	300	58		28	28		Rolle mit Kugellager mit 50 mm Schlitz		verzinkt
11.6530.01 50									



DEKOSCHIENE

Unsere Dekoschiene überzeugen mit funktionalen und optischen Werten. Ein paar Handgriffe und schon sind sie leicht an Wand oder Decke montiert. Nicht nur für den Innenbereich, auch außen sind die Dekoschiene einsetzbar. Vor allem Kunststoffrollen zeigen ein gutes Laufverhalten in der Anwendung.



Art.-Nr. / VPE

	11.4030.45 1	3 m	30	35	Dekorative Laufschiene pulverbeschichtet	Aluminium	anthrazit RAL7016
	11.4030.42 1	3 m	30	35		Aluminium	weiß RAL9016
	11.4230.45 1		30	35	Laufschiene gebogen pulverbeschichtet Radius 300 mm gerade Enden: 150 mm gestreckte Länge: ca. 770 mm	Aluminium	anthrazit RAL7016
	11.4230.42 1		30	35		Aluminium	weiß RAL9016
	11.4130.01 1	150	25	4	Verbinder		verzinkt
	11.4129.45 1	50	35	50	Wandwinkel mit Schrauben für Deckenbefestigung pulverbeschichtet	Aluminium	anthrazit RAL7016
	11.4129.42 1					Aluminium	weiß RAL9016



Art.-Nr. / VPE								
11.3045.01 1	45					Schienenstopper		
11.4128.01 1						Deckenhalter für Deko- schiene		
11.4099.42 1						Endkappe für Dekoschiene	Kunststoff weiß	
11.4099.43 1							Kunststoff schwarz	
11.0645.42 10 11.0610.42 10 05.0120.42 500	45 74 20 19 17 5,0 100 76 20 22 21 5,0 20					Vorhangrolle mit Kugellager Selbstlochende Nietunterlage	Kunststoff weiß	
11.0645.43 10 11.0610.43 10 05.1220.43 500	45 74 20 19 17 5,0 100 76 20 22 21 5,0 20					Vorhangrolle mit Kugellager Selbstlochende Nietunterlage	Kunststoff schwarz	
							Kunststoff schwarz	
								<small>HYMI®-Einsetzwerkzeug, S. 149. Handeinsetzwerkzeug, S. 139.</small>
11.0345.42 10 04.6301.01 100	45 43 20 19 5,0 43 16					Vorhangrolle mit Kugellager Einhängehaken für Laufschiennenroller	Kunststoff weiß verzinkt	
								<small>Weitere S-Haken, S. 34.</small>
11.0445.42 10 04.6301.01 100	45 43 20 19 5,0 43 16					Vorhangzugwagen mit Kugellager Einhängehaken für Laufschiennenroller s = 3,5 mm	Kunststoff weiß verzinkt	
								<small>Weitere S-Haken, S. 34.</small>

11

LAMELLENVORHANG

Der praktische PVC-Lamellenvorhang findet in vielen Arbeitsbereichen seinen Einsatz. Die Metallteile sind aus hochwertigem Edelstahl gefertigt. Der Vorhang ist lebensmittelecht und daher auch im Food-Bereich einsetzbar. Eine einfache Montage und ein unkomplizierter Austausch von Einzelteilen runden das Produkt ab.

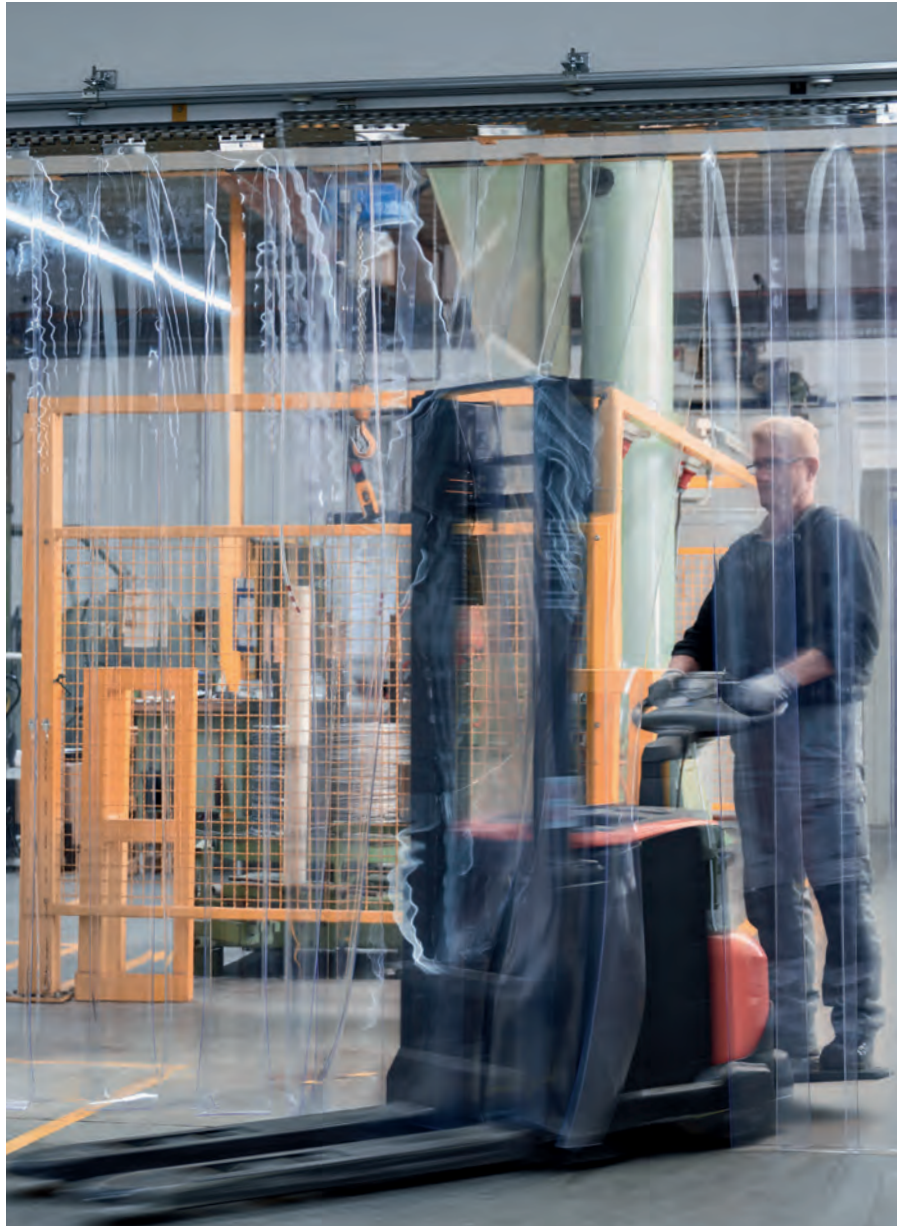

- Metallteile aus Edelstahl
- Lamellen aus PVC
- Lebensmittelecht
- Einfache Montage
- Einfacher Austausch von Einzelteilen

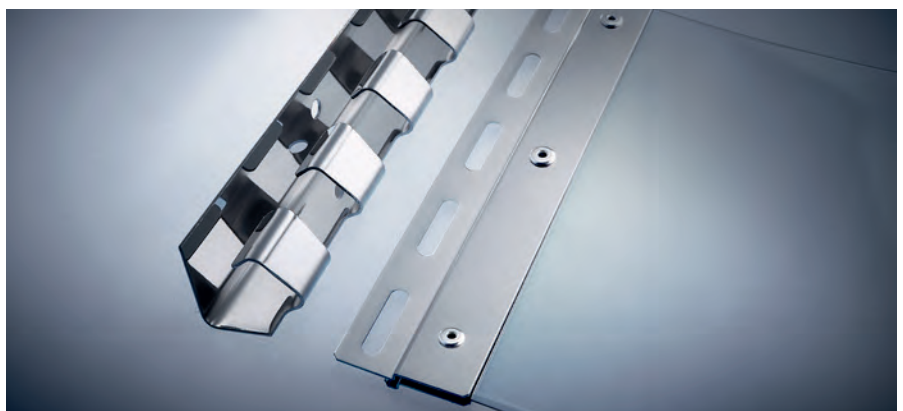

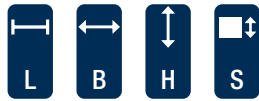

Art.-Nr. / VPE	L	B	H	S				
11.5510.20 1	984				Einhängeschiene für Lamellenvorhang	Nirosta		
11.5515.20 1	1230					Nirosta		
11.5520.20 1	200				Klemmblech für Lamellenvorhang	Nirosta		
11.5530.20 1	300					Nirosta		
11.5550.51 50	50 m	200		2	PVC-Streifen	PVC	transparent	
11.5525.51 25	25 m	300		3		PVC	transparent	
					Ausführung schwerentflammbar nach B1 auf Anfrage.			

Montagehinweis
Länge der Streifen Schneiden Sie die Streifen entsprechend der Öffnungshöhe und der Anbringung der Hakenschiene wie folgt ab:
 Unterer Sturz: Höhe abzüglich 40 mm
 Vor Sturz: Höhe abzüglich 20 mm
 Die Länge der Streifen wird auf die Höhe der Öffnung zugeschnitten. Es wird empfohlen, die Streifen ca. 10 mm länger vorzumontieren und im eingebauten Zustand zu kürzen.

Befestigung der Streifen an den Einhängeblechen

Zeichnen Sie die Löcher mit Hilfe der Einhängebleche an.
 Bohren Sie die Löcher mit einem Bohrer Ø 5 mm. Legen Sie

die Streifen zwischen die beiden Hälften der Einhängebleche.
Vernieten der Bleche und des Streifens
 200 x 2 mm: Nietlänge 8 mm
 300 x 3 mm: Nietlänge 10 mm
Überlappung der Streifen Variabel

12



FLACHKEDER

Die MIEDERHOFF-Flachkeder werden mit einer hohen Expertise unseres Teams und einem innovativen Maschinenpark gefertigt. Moderne Extrusionsanlagen und ein sortenreines Granulat sichern die gleichbleibend hohe Qualität des Produkts. Sämtliche Flachkeder werden spannungsarm auf eine Spule gewickelt.



NAH · SCHNELL · ZUVERLÄSSIG
Dank einer umfassenden
Lagerhaltung und einer
innovativen Logistik!



OPTIMAL ZU VERNÄHEN · LEICHTES EINKEDERN · VERWINDUNGSFREI · UV-STABIL · LANGLEBIG

Profitieren Sie vom Zusammenwirken hochwertiger Materialien, stetiger Qualitätskontrollen, optimal abgestimmter Hilfsmittel und dem gewohnt kompetenten MIEDERHOFF-Service.

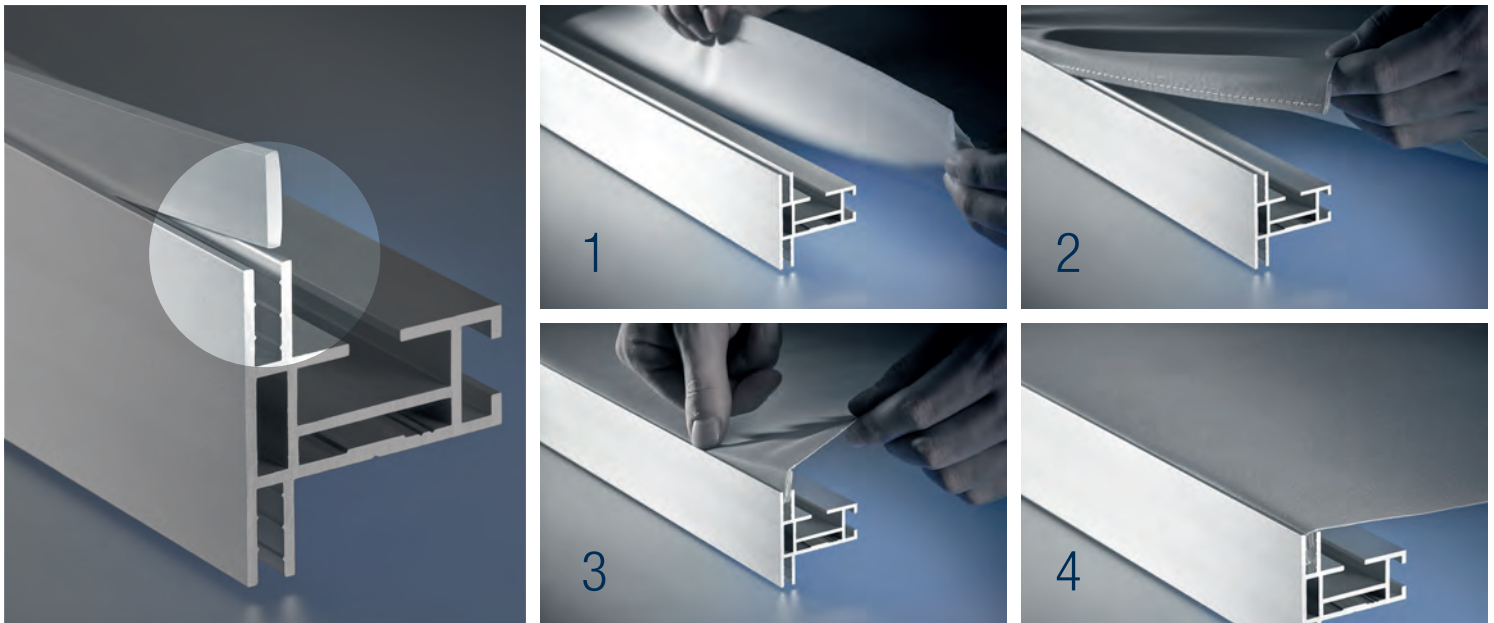

Einfaches und geschmeidiges Einkedern – für ein immer sauberes Ergebnis.

Spule	200 lfm	500 lfm
Innen-Ø	75 mm	75 mm
Außen-Ø Deckel	300 mm	450 mm
Höhe	245 mm	245 mm

12

Art.-Nr. / VPE

50.7077.00 1



Abrollvorrichtung
für 200 und 400 m Spulen
mit einem Kernlochdurchmesser
von 75 mm





		Art.-Nr. / VPE	L	B	H			
		12.0112.51 200	200 m	12	3	Flachkeder 12 x 3 auf Spule	PVC	satiniert
		12.0114.51 200	200 m	14	3	Flachkeder 14 x 3 auf Spule	PVC	satiniert
		12.0115.51 200	200 m	15	3	Flachkeder 15 x 3 auf Spule	PVC	satiniert
		12.0412.51 200	200 m	12	2,7	Flachkeder 12 x 2,7 auf Spule	PVC	satiniert geriffelt
		12.0214.42 200	200 m	14	3	Flachkeder 14 x 3 auf Spule	PVC	weiß
		12.0315.51 200	200 m	15	3	Flachkeder 15 x 3 mit Wulst auf Spule	PVC	satiniert
		12.0312.51 200	200 m	12	5	Schlagkeder 12 x 5 auf Spule	PVC	satiniert
		12.0414.51 200	200 m	14	4	Schlagkeder 14 x 4 auf Spule o. Abb.	PVC	satiniert

KEDER FOR FUTURE

Der umweltfreundliche Flachkeder



ökologisch.
nachhaltig.
unbedenklich.

Der verantwortungsvolle Umgang mit Ressourcen ist ein wesentlicher Bestandteil unseres betrieblichen Nachhaltigkeitsmanagements. **KEDER FOR FUTURE** ist die Alternative aus recyclefähigem TPE. Die Flachkeder sind PVC- und silikonfrei – für Ihre bedenkenlose Weiterverarbeitung!

In unserer Produktion MADE IN GERMANY achten wir auf den Einkauf bei ortsnahen Vorlieferanten. Unser hoher Anspruch an qualitative Verarbeitungsprozesse macht unsere Produkte zudem besonders langlebig.

Art.-Nr. / VPE	 L	 B	 H				
12.1112.42 200	200 m	12	3	Flachkeder 12 x 3 auf Spule	TPE	weiß	
12.1114.42 200	200 m	14	3	Flachkeder 14 x 3 auf Spule	TPE	weiß	
12.1115.42 200	200 m	15	3	Flachkeder 15 x 3 auf Spule	TPE	weiß	

20



PLANENGESTELL

Mit unserem Sortiment decken wir die Standardhöhen von 1,60 m, 1,80 m und 2,00 m ab. Die Dachspiegel sind gerade oder mit 8 cm Neigung lieferbar. Alle verwendeten Metallteile sind verzinkt und durch hochwertige Kunststoffelemente miteinander verbunden. Für die einfache Montage sind alle Verbindungen gesteckt bzw. geschraubt. Die Plane sitzt optimal, da die Ecksäulen oberhalb der Bordwand nach außen versetzt sind.

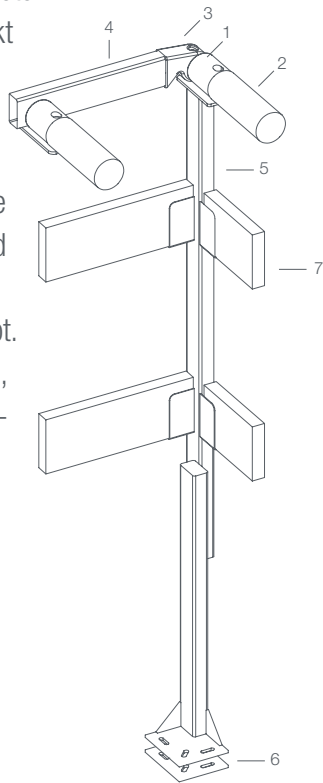

Sondermaße
auf Anfrage möglich.



Ecksäulen



Bügel



Spiegelrohre



Einstecklatten



Gestell mit Plane



Art.-Nr. / VPE	Pos	L	B	H	D						
20.0260.43 1	1					60	Stopfen für Spiegelrohr	Kunststoff	schwarz		
20.0160.01 1	2					60	Spiegelrohr 60 x 1,2		verzinkt		
							Maximale Spiegelgestelllänge 5,00 m Sonderlängen auf Anfrage				
20.0560.43 1	3						Endstopfen für Bügel	Kunststoff	schwarz		
20.0315.01 1	4	1,82	2,00*				Bügel 8 cm geneigt		verzinkt		
20.0325.01 1			2,00	2,18*							
20.0375.01 1			2,37	2,55*							
20.0320.01 1	4	2,00	2,18*				Bügel gerade		verzinkt		
20.0300.01 1			2,37	2,55*							
							* L: Bügelbreite ohne Endstopfen B: Bügelbreite mit Endstopfen				
20.2016.01 1	5			1,60			Ecksäule mit Standfuß		verzinkt		
20.2018.01 1				1,80			weitere Höhen von				
20.2020.01 1				2,00			1,0 m bis 1,5 m, in 0,1 m - Schritten verfügbar				
20.2101.01 1	6	100	120				Gegenplatte		verzinkt		
20.2116.01 1							Ecksäule vorne ohne Standfuß für Aufbau- ten mit Stirnwanderhö- hung		verzinkt		
20.2118.01 1							20.2016.01 1				
20.2120.01 1							20.2018.01 1				
							20.2020.01 1				
							keine Lagerware, Fertigung auftragsbezogen Lieferzeit: 4–6 Wochen				
20.1031.00 1	7	3 m	25	110			Einstecklatte	Holz			
20.1040.00 1		4 m	25	110							
20.1050.00 1		5 m	25	110							

31



SCHIEBEPLANEN-SYSTEME

Die optimale Beschaffenheit unserer leistungsstarken Schiebeplanen-Komponenten sichern wir über ständige Qualitätskontrollen in unserer Fertigung »Made in Germany«. Zur Erreichung der hohen Standards, die wir uns setzen, arbeiten wir mit modernsten, automatisierten Produktionsanlagen. Unsere Spezialisten beschäftigen sich stetig mit der Weiterentwicklung und Verbesserung unserer Produkte. Unser Ziel ist es, eine perfekte und komfortable Handhabung der Planenspanner zu gewährleisten.



NAH · SCHNELL · ZUVERLÄSSIG
Dank einer umfassenden
Lagerhaltung und einer
innovativen Logistik!



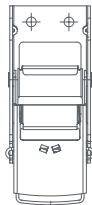

OVER-CENTER-SPANNER TYP 20



OVER-CENTER-SPANNER

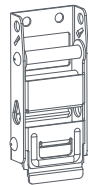

KIPPSICHERHEITS-SPANNER

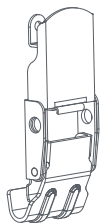

DIREKTSPANNER

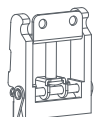

QUICK-SLIDE

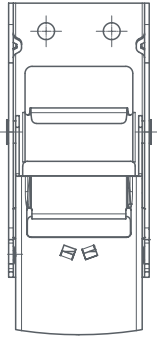

OVER-CENTER-TYP 20

SPANNER

Zertifizierter Over-Center-TYP 20 Spanner mit Federverriegelung, Bauhöhe 20 mm.
KOMPAKT · LEICHT · KOMFORTABEL

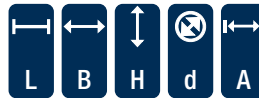

Art.-Nr. / VPE

	<p>31.0848.25 1 31.0848.25 50</p> <p>ZERTIFIZIERT</p>	<p>150 60 20 7,0 28</p>	<p>Over-Center-Spanner TYP 20 mit Federverriegelung lose</p> <p>Nirosta</p>
	<p>31.5542.08 1 31.5542.08 50</p> <p>ZERTIFIZIERT</p> <p>31.5542.20 1 31.5542.20 50</p> <p>ZERTIFIZIERT</p>	<p>150 60 20 7,0 28</p> <p>150 60 20 7,0 28</p>	<p>Over-Center-Spanner TYP 20 mit Federverriegelung Polyestergurt 65 cm mit Flachhaken M42 Zink-Nickel beschichtet</p> <p>Nirosta</p> <p>Over-Center-Spanner TYP 20 mit Federverriegelung Polyestergurt 65 cm mit Flachhaken M42 Nirosta</p> <p>Zertifiziert nach DIN EN 12641-2</p>

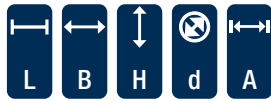

Art.-Nr. / VPE	L	B	H	d	A		
31.5551.08 1 31.5551.08 50 ZERTIFIZIERT	150	60	20	7,0	28	Over-Center-Spanner TYP 20 mit Federverriegelung Polyestergurt 65 cm mit Flachhaken M52 Zink-Nickel beschichtet	Nirosta
31.5551.20 1 31.5551.20 50 ZERTIFIZIERT	150	60	20	7,0	28	Over-Center-Spanner TYP 20 mit Federverriegelung Polyestergurt 65 cm mit Flachhaken M52 Nirosta	Nirosta
31.5548.20 1 31.5548.20 50	150	60	20	7,0	28	Over-Center-Spanner TYP 20 mit Federverriegelung Polyestergurt 65 cm mit Drahhaken verzinkt	Nirosta



Standardgurtlänge 65 cm, auch als 85er Gurt erhältlich.

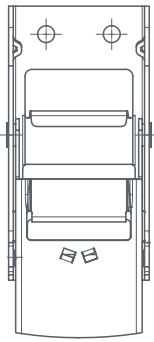

OVER-CENTER-TYP 20

U₃FA SPANNER

Nachrüstbare Federverriegelung, Bauhöhe: 20 mm.

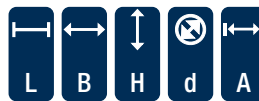

Art.-Nr. / VPE

	<p>31.0648.25 1 31.0648.25 50</p>	<p>143 60 20 7,0 28</p>	<p>Over-Center-Spanner TYP 20 lose</p> <p>Nirosta</p>
	<p>31.4342.08 1 31.4342.08 50</p> <p>31.4342.20 1 31.4342.20 50</p>	<p>143 60 20 7,0 28</p> <p>143 60 20 7,0 28</p>	<p>Over-Center-Spanner TYP 20 Polyestergurt 65 cm mit Flachhaken M42 Zink-Nickel beschichtet</p> <p>Over-Center-Spanner TYP 20 Polyestergurt 65 cm mit Flachhaken M42 Nirosta</p> <p>Nirosta</p>



Art.-Nr. / VPE	L	B	H	d	A		
31.4351.08 1 31.4351.08 50	143	60	20	7,0	28	Over-Center-Spanner TYP 20 Polyestergurt 65 cm mit Flachhaken M52 Zink-Nickel beschichtet	Nirosta
31.4351.20 1 31.4351.20 50	143	60	20	7,0	28	Over-Center-Spanner TYP 20 Polyestergurt 65 cm mit Flachhaken M52 Nirosta	Nirosta
31.4348.20 1 31.4348.20 50	143	60	20	7,0	28	Over-Center-Spanner TYP 20 Polyestergurt 65 cm Drahhaken verzinkt	Nirosta



Standardgurtlänge 65 cm, auch als 85er Gurt erhältlich.

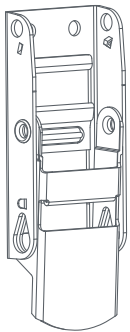

OVER-CENTER

SPANNER

Der Klassiker! Einfachste Bedienung, leicht und günstig, millionenfach bewährt.

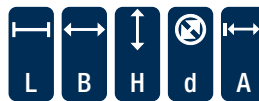

Art.-Nr. / VPE

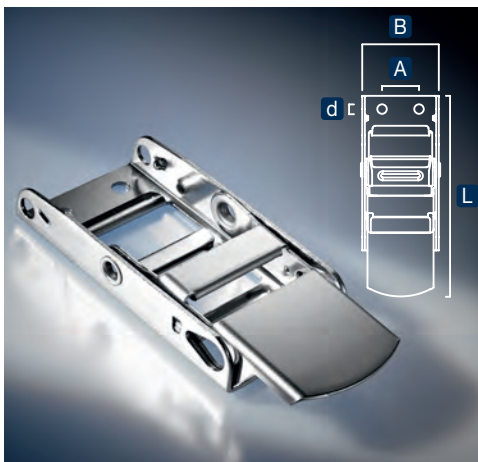

31.0948.20 1
31.0948.20 50

152 57 24 7,0 28

Over-Center-Spanner
lose

Nirosta



31.1342.08 1
31.1342.08 50

152 57 24 7,0 28

Over-Center-Spanner
Polyestergurt 65 cm
mit Flachhaken M42
Zink-Nickel beschichtet

Nirosta

31.1342.20 1
31.1342.20 50

Over-Center-Spanner
Polyestergurt 65 cm
mit Flachhaken M42
Nirosta

Nirosta



Art.-Nr. / VPE	L	B	H	d	A		
31.1351.08 1 31.1351.08 50	152	57	24	7,0	28	Over-Center-Spanner Polyestergurt 65 cm mit Flachhaken M52 Zink-Nickel beschichtet	Nirosta
31.1351.20 1 31.1351.20 50	152	57	24	7,0	28	Over-Center-Spanner Polyestergurt 65 cm mit Flachhaken M52 Nirosta	Nirosta



31.1348.20 1 31.1348.20 50	152	57	24	7,0	28	Over-Center-Spanner Polyestergurt 65 cm Drahhaken verzinkt	Nirosta
-------------------------------	-----	----	----	-----	----	---	---------



Standardgurtlänge 65 cm, auch als 85er Gurt erhältlich.

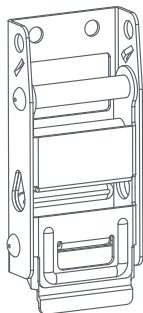

KIPPSICHERHEITS U^{FA} SPANNER

Zertifizierter Spanner, hohe Belastbarkeit $F \geq 10 \text{ KN}$,
mit und ohne Bremse, kompakt und leicht.

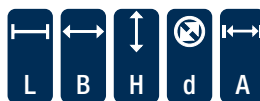

Art.-Nr. / VPE

	31.0548.20 1	130	59	22	7,0	28	Kippsi® lose	Nirosta	
	31.0548.20 50								
	31.0551.20 1	130	59	22	7,0	28	Kippsi® mit Bremse lose	Nirosta	
	31.0551.20 50								
ZERTIFIZIERT									
	31.1542.08 1	130	59	22	7,0	28	Kippsi® mit Bremse Polyestergurt 65 cm mit Flachhaken M42 Zink-Nickel beschichtet	Nirosta	
	31.1542.08 50								
ZERTIFIZIERT									
	31.1542.20 1	130	59	22	7,0	28	Kippsi® mit Bremse Polyestergurt 65 cm mit Flachhaken M42 Nirosta	Nirosta	
	31.1542.20 50								
ZERTIFIZIERT									

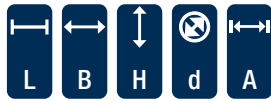

Art.-Nr. / VPE	L	B	H	d	A		
31.1551.08 1 31.1551.08 50 ZERTIFIZIERT	130	59	22	7,0	28	Kippsi® mit Bremse Polyestergurt 65 cm mit Flachhaken M52 Zink-Nickel beschichtet	Nirosta
31.1551.20 1 31.1551.20 50 ZERTIFIZIERT	130	59	22	7,0	28	Kippsi® mit Bremse Polyestergurt 65 cm mit Flachhaken M52 Nirosta	Nirosta
31.1554.20 1 31.1554.20 50	130	59	22	7,0	28	Kippsi® mit Bremse Polyestergurt 65 cm Drahhaken verzinkt	Nirosta
31.1642.08 1 31.1642.08 50	130	59	22	7,0	28	Kippsi® Polyestergurt 65 cm mit Flachhaken M42 Zink-Nickel beschichtet	Nirosta
31.1642.20 1 31.1642.20 50	130	59	22	7,0	28	Kippsi® Polyestergurt 65 cm mit Flachhaken M42 Nirosta	Nirosta
31.1555.08 1 31.1555.08 50	130	59	22	7,0	28	Kippsi® Polyestergurt 65 cm mit Flachhaken M52 Zink-Nickel beschichtet	Nirosta
31.1555.20 1 31.1555.20 50	130	59	22	7,0	28	Kippsi® Polyestergurt 65 cm mit Flachhaken M52 Nirosta	Nirosta
31.1548.20 1 31.1548.20 50	130	59	22	7,0	28	Kippsi® Polyestergurt 65 cm Drahhaken verzinkt	Nirosta



Standardgurtlänge 65 cm, auch als 85er Gurt erhältlich.

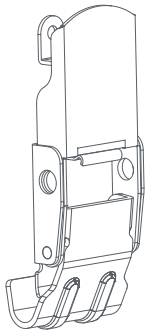

DIREKT



 SPANNER

Das Original! Seit Jahren bekannt und bewährt.

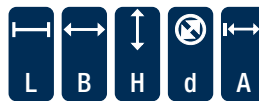
- Schnelles Öffnen und Schließen
- Extrem robust / lange Lebensdauer
- Sauberer Sitz der Plane



Art.-Nr. / VPE

	31.0048.20 1	160	60	21	7,0	28	Direktspanner mit 35 mm Verstellweg	Nirosta
	31.0048.20 50							

	31.0448.20 1	160	60	21	7,0	28	Direktspanner mit 25 mm Verstellweg mit 10 kN belastbar	Nirosta
	31.0448.20 50							

ZERTIFIZIERT

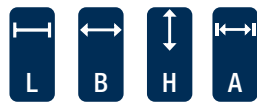

Art.-Nr. / VPE

31.0048.43 1 NEU	100	30	30	25-28	Stützblock für Direktspanner für Außenrahmen mit Zurrlöchern	Kunststoff	schwarz
31.3028.20 100	45	20		28	Gegenplatte für Stützblock mit Nirostaschrauben M6x18 inkl. 2 Muttern	Nirosta	

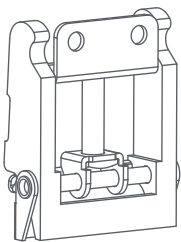

QUICK-SLIDE U³ SPANNER



Art.-Nr. / VPE

31.0160.43 1 31.0160.43 50	82	60	24	7,0	28	Quick-Slide-Spanner mit 30 mm Verstellweg	Kunststoff	schwarz
31.2428.20 10 31.2428.20 100	45	20			28	Gegenplatte mit Schrauben o. Abb.	Nirosta	

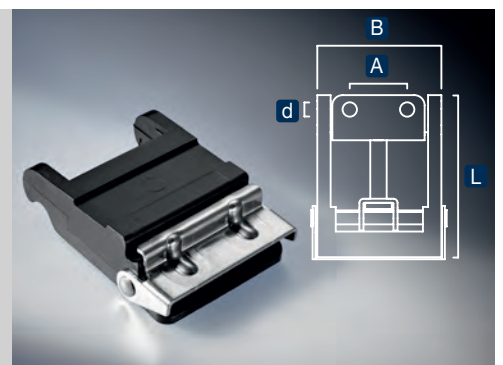

Der Unterplanenspanner

- Besonders geeignet für Alubordwände
- Einmal einstellen – fertig
- Leicht bedienbar
- Perfekte Optik
- Ideal für Verteilerfahrzeuge bis 7,5 m Länge

31.0263.20 1 31.0263.20 50	180	63	18	5,5		Schiebeprofil 180 mm inkl. 4 Bohrungen	Nirosta	
-------------------------------	-----	----	----	-----	--	---	---------	--



Nieten zur Befestigung, Warengruppe 05, S. 38.

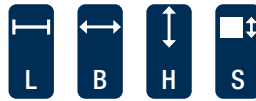

	Art.-Nr. / VPE	L	B	H	S		
	31.2342.08 1 ZERTIFIZIERT	65	42	3		Flachhaken M42	Zink-Nickel beschichtet
	31.2342.20 1 ZERTIFIZIERT	65	42	3			Nirosta
	31.2351.08 1 ZERTIFIZIERT	62	56	3		Flachhaken M52	Zink-Nickel beschichtet
	31.2351.20 1 ZERTIFIZIERT	62	56	3			Nirosta
	31.2150.01 1	50		10		Drahhaken geschlossen	verzinkt
	31.2248.00 100	100	44		2,3	Gurtband Reißfestigkeit: 2400 kg	Polyester schwarz
	31.2248.45 150	150	44		2,3	Gurtband Reißfestigkeit: 2400 kg	Polyester silber

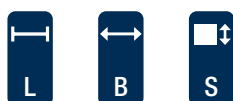

Art.-Nr. / VPE	L	B	S				
31.2665.08 1 31.2665.08 50 ZERTIFIZIERT	650	44	2,3	Ersatzgurtbänder mit Flachhaken M42 Zink-Nickel beschichtet	Polyester	schwarz	
31.2665.43 1 31.2665.43 50 ZERTIFIZIERT	650	44	2,3	Ersatzgurtbänder Polyester, mit M42 Nirosta			
31.2665.28 1 31.2665.28 50 ZERTIFIZIERT	650	44	2,3	Ersatzgurtbänder mit Flachhaken M42 Zink-Nickel beschichtet	Polyester	silber	
31.2665.44 1 31.2665.44 50 ZERTIFIZIERT	650	44	2,3	Ersatzgurtbänder mit Flachhaken M42 Nirosta			
31.2465.08 1 31.2465.08 50 ZERTIFIZIERT	650	44	2,3	Ersatzgurtbänder mit Flachhaken M52 Zink-Nickel beschichtet	Polyester	schwarz	
31.2465.43 1 31.2465.43 50 ZERTIFIZIERT	650	44	2,3	Ersatzgurtbänder mit Flachhaken M52 Nirosta			
31.2465.28 1 31.2465.28 50 ZERTIFIZIERT	650	44	2,3	Ersatzgurtbänder mit Flachhaken M52 Zink-Nickel beschichtet	Polyester	silber	
31.2465.44 1 31.2465.28 50 ZERTIFIZIERT	650	44	2,3	Ersatzgurtbänder mit Flachhaken M52 Nirosta			
31.2065.43 1 31.2065.43 50	650	44	2,3	Ersatzgurtband mit Drahhaken verzinkt	Polyester	schwarz	
31.2065.44 1 31.2065.44 50	650	44	2,3	Ersatzgurtband mit Drahhaken verzinkt	Polyester	silber	

Standardgurtlänge 65 cm, auch als 85er Gurt erhältlich.



		Art.-Nr. / VPE	L	BSt	D	A	BR	S		
	31.3445.01 1 31.3445.01 50 ZERTIFIZIERT	105	45	35	28	30	5	Rolle für Edschaschiene	verzinkt	
									Passende Aluprofile, S. 114.	
	31.4050.01 1 31.4050.01 50 ZERTIFIZIERT	60	65	35		30	5	Rolle mit Kugellager für Gurtbreite 50 mm	verzinkt	
	31.3265.01 1 31.3265.01 50	60	65	35		30	5	Doppelrolle mit Kugellager für Gurtbreite 50 mm, o. Abb.	verzinkt	
									Passende Aluprofile, S. 114.	
	31.3635.01 1 31.3635.01 50	123	40	35	28	30	5	Rolle für Edschaschiene Steg gekröpft	verzinkt	
	31.3435.01 1 31.3435.01 50	128	40	35	28	30	5	Rolle für Edschaschiene Steg gerade o. Abb.	verzinkt	
									Passende Aluprofile, S. 114.	
	31.3442.01 1 31.3442.01 50 ZERTIFIZIERT	60	75	32		19	5	Doppelrolle einseitig mit Kugellager mit 50 mm Schlitz	verzinkt	
	31.3403.01 1 31.3403.01 50	67	25	32		35	5	Doppelrolle Trike einseitig mit Kugellager mit 50 mm Schlitz	verzinkt	

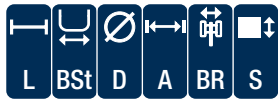

Art.-Nr. / VPE	L	BSt	D	A	BR	S		
31.3250.01 1 31.3250.01 50 ZERTIFIZIERT	61	65	37	30	5		verzinkt	
31.3228.01 1 31.3228.01 50	120	40	37	28	30	5	verzinkt	
31.3477.01 1 31.3477.01 50	77	45	35	28	29	3	verzinkt	

Passende Aluprofile, S. 114.

SCHIEBEPLANEN-SYSTEME

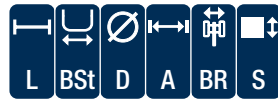

	Art.-Nr. / VPE	L	BSt	D	A	BR	S		
	31.3324.01 1 31.3324.01 50	120	35	30,5	28	25	4	Vorhangrolle mit Kugellager	verzinkt
	31.3366.01 1 31.3366.01 50	63	66	30,5	28	24	4	Doppelrolle mit Kugellager	verzinkt
	31.3740.01 1 31.3740.01 50	120	35	37	28	27	4	Vorhangrolle für Stahlprofil	verzinkt
								Passendes Stahlprofil 31.2840.01 1, S. 115.	
	31.3750.01 1 31.3750.01 50 ZERTIFIZIERT	62	65	37		27	5	Vorhangrolle mit Gleitlager mit Schlitz	verzinkt
								Passendes Stahlprofil 31.2840.01 1, S. 115.	

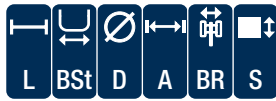

Art.-Nr. / VPE	L	BSt	D	A	BR	S			
31.3124.01 1 31.3124.01 50	117	35	24	28	23	4	Vorhangrolle mit Stahlkugellager Vollstahlausführung	verzinkt	
31.3233.45 1 31.3133.45 1	8,5 m 14 m	3,5	6,35	ca. 120			Schutzlippe Typ BR33P	grau	
31.3233.43 1 31.3133.43 1 31.3433.43 1	8,5 m 14 m 25 m	3,5	6,35	ca. 120				schwarz	
							Passende Aluprofile, S. 114.		
31.3204.45 1 31.3104.45 1	8,5 m 14 m	4	7	ca. 120			Schutzlippe Typ BR4P	grau	
31.3204.43 1 31.3104.43 1	8,5 m 14 m	4	7	ca. 120				schwarz	
31.3206.45 1 31.3106.45 1	8,5 m 14 m	3	6,25	ca. 120			Schutzlippe Typ BR6P	grau	
31.3206.43 1 31.3106.43 1	8,5 m 14 m	3	6,25	ca. 120				schwarz	

SCHIEBEPLANEN-SYSTEME

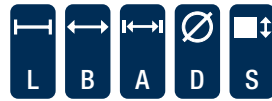

	Art.-Nr. / VPE	L	B	A	D	S		
	31.2428.20 10 31.2428.20 100 ZERTIFIZIERT	45	20	28			Gegenplatte mit Nirostaschrauben M6 x 14 mm, inkl. 2 Muttern	Nirosta
	31.2828.20 10 31.2828.20 100 ZERTIFIZIERT	45	20	28			Gegenplatte mit Nirostaschrauben M6 x 18 mm, inkl. 2 Muttern	Nirosta
	31.5003.01 500	Klemmbereich 3,2 - 6,4 mm		6			Huck-Bolzen	verzinkt
	31.5003.20 500	3,2 - 6,4 mm	6					Nirosta
	31.5004.20 500	4,8 - 7,9 mm	6					
	31.5006.20 500 ZERTIFIZIERT	8,0 - 11,2 mm	6					
	31.5003.30 500	3,2 - 6,4 mm	6					Aluminium
31.5004.30 500	4,8 - 7,9 mm	6						
31.5006.30 500	8,0 - 11,2 mm	6						
	31.5108.01 500	10			6		Huck-Schließring	Aluminium
	31.5108.20 500	10			6			verzinkt
	31.5108.30 500	10			6			Nirosta
	31.2528.20 100 ZERTIFIZIERT	45	20	28	6,5	1,5	Gegenplatte lose Nietloch 6,5 mm	Nirosta
	31.2928.20 100	45	20	28	5,2	1,5	Gegenplatte lose Nietloch 5,2 mm	Nirosta

Wegen der unterschiedlichen Materialeigenschaften ist bezüglich des Korrosionsverhaltens auf die Materialkombination von Niet und zu vernietendem Material zu achten.

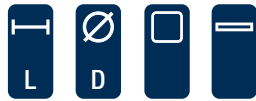

Art.-Nr. / VPE	L	D	□	▭				
31.8030.30 1 31.8033.30 1	3,0 m 3,3 m	27 27	x x			Alurundprofil Typ R inkl. geschmiedetem Aluminium-Adapter für Vierkantaufnahme 12 x 12 mm	Aluminium	
31.7832.30 1	60	32	x			Adapterstück unten mit Innenvierkant 12 x 12 mm Aluminium hochfest geschmiedet	Aluminium	
								
31.5322.20 500 ZERTIFIZIERT	1,5	22	7,4			Unterlegscheibe konvexe Ausführung	Nirosta	
31.5322.01 500	1,5	22	7,4			Unterlegscheibe konvexe Ausführung	verzinkt	
31.5422.01 500	1,5	22	7,4			Unterlegscheibe gerade Ausführung	verzinkt	
31.4225.51 150	150 m					Vandalismusschutz mit Stahlseil 25 mm breit	PVC transparent	

Die als »zertifiziert« gekennzeichneten Artikel sind entweder als Einzelkomponenten oder im Rahmen einer Segmentprüfung zertifiziert worden und können zur Herstellung einer Plane mit Ladungssicherungseigenschaften (nach BKTex-Richtlinie, Daimler D 9.5, EN 12641-2) verwendet werden. Bitte beachten Sie, dass der Einsatz dieser Komponenten nicht automatisch die Zertifizierung der Plane zur Folge hat. Bei Fragen stehen wir Ihnen gerne zur Verfügung.



Ø 27

Art.-Nr. / VPE

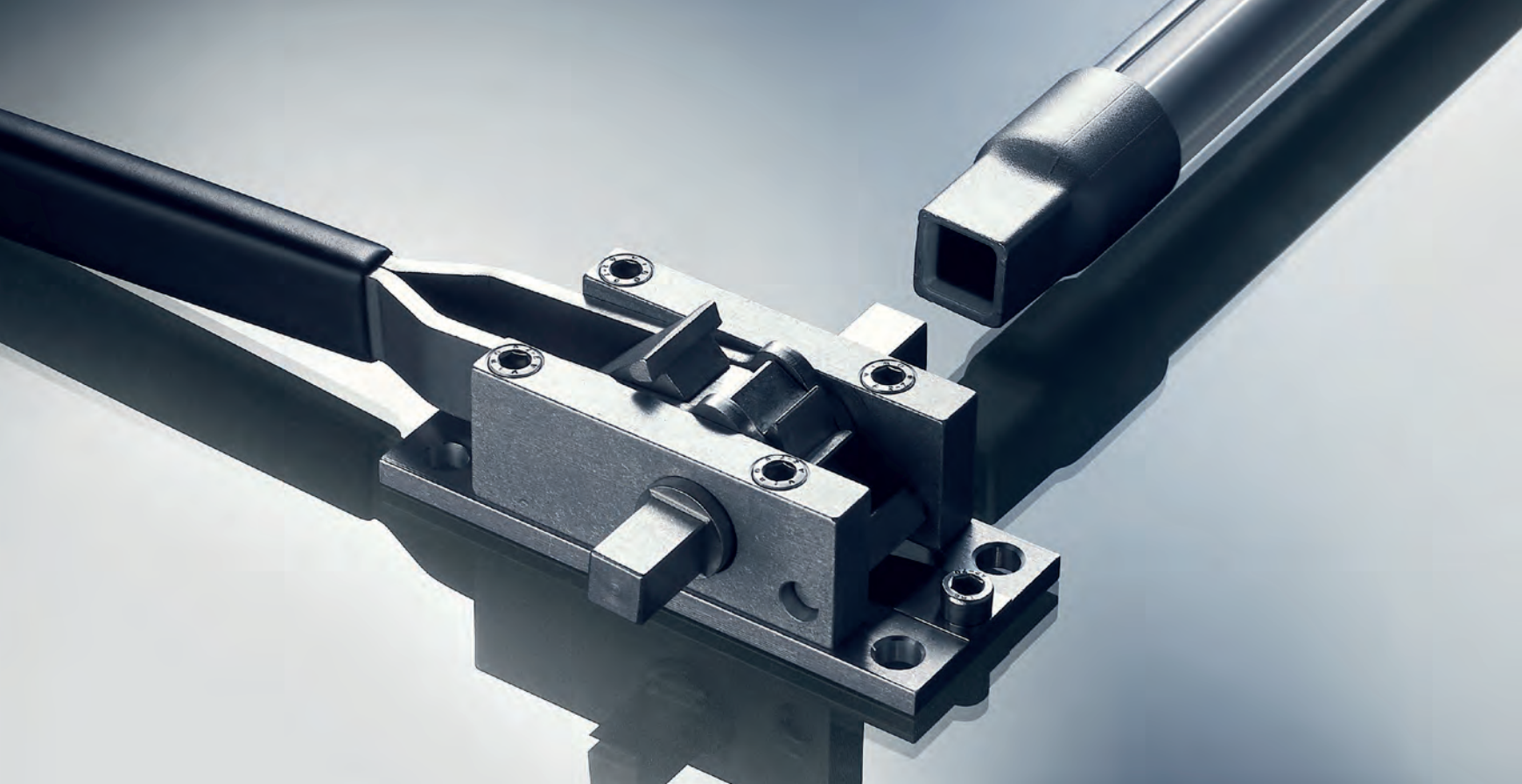

	<p>31.8030.30 1 31.8033.30 1</p>	<p>3,0 m 27 x 3,3 m 27 x</p>	<p>Alurundprofil Typ R inkl. geschmiedetem Aluminium-Adapter für Vierkantaufnahme 12 x 12 mm</p> <p>Aluminium</p>
	<p>31.8130.30 1 31.8133.30 1</p>	<p>3,0 m 27 x 3,3 m 27 x</p>	<p>Alurundprofil Typ R inkl. geschmiedetem Aluminium-Adapter mit Steg</p> <p>Aluminium</p>
	<p>31.1227.30 1 31.1230.30 1 31.1233.30 1</p>	<p>2,7 m 27 3,0 m 27 3,3 m 27</p>	<p>Alurundprofil Typ R für Großzeltkeder 13 mm</p> <p>Aluminium</p>
	<p>31.0827.11 1 31.0231.01 1</p>	<p>60 27 55 35</p>	<p>Adapterstück oben</p> <p>Messing</p> <p>Haltewinkel oben</p> <p>verzinkt</p>
	<p>31.0832.11 1 31.7832.30 1 31.7835.30 1</p>	<p>60 32 x 60 32 x 60 27 x</p>	<p>Adapterstück unten, mit Innenvierkant 12 x 12 mm</p> <p>Messing Pos. 1</p> <p>Adapterstück unten, mit Innenvierkant 12 x 12 mm</p> <p>Aluminium* Pos. 2</p> <p>Adapterstück unten, mit Steg</p> <p>Aluminium* Pos. 3</p>

* hochfestes, geschmiedetes Aluminium

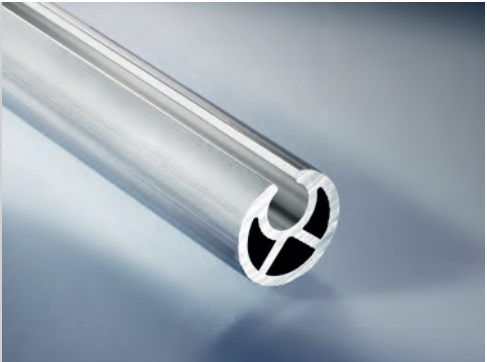

Art.-Nr. / VPE

Ø 34

31.0227.30 1 31.0230.30 1 31.0233.30 1	2,7 m 34 3,0 m 34 3,3 m 34		Alurundprofil Typ R	Aluminium	
31.0426.11 1	55 34		Adapterstück oben	Messing	
31.0436.11 1	120 34		Adapterstück oben, lange Ausführung mit Zapfen	Messing	
31.0240.01 1	55 40		Haltewinkel oben	verzinkt	
31.0434.11 1	55 34 x		Adapterstück unten, mit Innenvierkant 12 x 12 mm	Messing	
31.0435.11 1	55 34 x		Adapterstück unten, mit Steg	Messing	

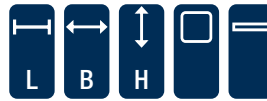

	Art.-Nr. / VPE	L	B	H				
	31.0180.01 1	120	48	35	x	Horizontalspanner Typ M06 Einbau beidseitig	verzinkt	
	31.0280.01 1	120	48	40				x
	31.1112.01 1	120	45	50	x	Horizontalspanner Typ M50 H Einbau beidseitig	verzinkt	
	31.1125.01 1	120	45	50				x
	31.0112.01 1	120	45	50	x	Horizontalspanner Typ M50 K inkl. Kurbel Einbau beidseitig	verzinkt	
	31.0125.01 1	120	45	50				x
	31.5012.01 1	200					Kurbel einzeln	verzinkt
	31.0190.01 1	132	50	36	x	Horizontalspanner Typ 90 mit Vierkant vorne links–hinten rechts vorne rechts–hinten links	verzinkt	
	31.0290.01 1	132	50	36				x
	31.0170.01 1	132	50	36		x	Horizontalspanner Typ 70 mit Schlitz vorne links–hinten rechts vorne rechts–hinten links Abb. vorne rechts–hinten links	verzinkt
	31.0270.01 1	132	50	36		x		
	31.0145.01 1	160	70	50		Horizontalspanner Typ R45 Einbautiefe: 50 mm vorne links–hinten rechts vorne rechts–hinten links Abb. vorne links–hinten rechts	verzinkt	
	31.0245.01 1	160	70	50				x

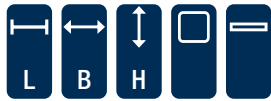

Art.-Nr. / VPE

<p>31.0144.01 1 31.0244.01 1</p>	<p>160 70 40 x 160 70 40 x</p>	<p>Horizontalspanner Typ R44 Einbautiefe: 40 mm</p> <p>verzinkt</p> <p>vorne links–hinten rechts vorne rechts–hinten links</p> <p>Abb. vorne rechts–hinten links</p>	
<p>31.1144.01 1 31.1244.01 1</p>	<p>160 70 40 x 160 70 40 x</p>	<p>Horizontalspanner Typ R44 Einbautiefe: 40 mm</p> <p>verzinkt</p> <p>vorne links–hinten rechts vorne rechts–hinten links</p> <p>Abb. vorne links–hinten rechts</p>	
<p>31.4145.45 100 31.4145.43 100 31.4145.42 100</p> <p>ZERTIFIZIERT</p>	<p>100 m 48 0,8 100 m 48 0,8 100 m 48 0,8</p>	<p>PVC-Gurtband geschnittene Ware Reißfestigkeit 1300 kg</p> <p>grau schwarz weiß</p>	
<p>31.4045.45 100 31.4045.43 100 31.4045.42 100</p> <p>ZERTIFIZIERT</p>	<p>100 m 48 1,0 100 m 48 1,0 100 m 48 1,0</p>	<p>PVC-Gurtband gewebte Ware Reißfestigkeit 1300 kg</p> <p>grau schwarz weiß</p>	
<p>31.4050.45 100 31.4050.43 100 31.4050.42 100</p> <p>ZERTIFIZIERT</p>	<p>100 m 48 1,5 100 m 48 1,5 100 m 48 1,5</p>	<p>PVC-Gurtband gewebte Ware Reißfestigkeit 2400 kg</p> <p>grau schwarz weiß</p>	

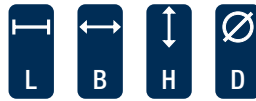

	Art.-Nr. / VPE	L	B	H	D		
	10.0610.30 1 10.0612.30 1	20 20				10 12	Feststellschraube für Side-Curtain- Einhakprofile Aluminium
	10.1113.82 150	150 m				13	Großzeltkeder zweifahnig Panama weiß
	31.0128.30 1	3,5 m	28	78			Alu-Rammschutzprofil mit V-Nut Aluminium
	31.2992.30 1	7 m	92	72	36	14	Alu-Schiene Typ A Schutzlippe: BR33P, S. 107 Aluminium Passende Rollen, S. 104.
	31.2975.30 1	7 m	53	75	36	14	Alu-Schiene Typ B Schutzlippe: BR33P, S. 107 Aluminium Passende Rollen, S.104.
	31.3192.30 1	7 m	92	45	36	14	Alu-Schiene Typ C Schutzlippe: BR33P, S. 107 Aluminium Passende Rollen, S.104.

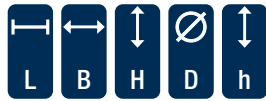

Art.-Nr. / VPE	L	B	H	D	h			
31.2950.30 1	7,5 m	11,5	52	7	17	Alu-Profil Typ 50 Schutzlippe: BR33P, S. 107	Aluminium	
31.2840.01 1	7 m	43	53	9,5	2	Stahlprofil Typ 40 40x50x2 mm	verzinkt	
31.0327.30 1 31.0330.30 1 31.0333.30 1	2,7 m 3,0 m 3,3 m	20	70	14	12	Alu-Einhakprofil Typ BE	Aluminium	
31.0727.30 1 31.0730.30 1 31.0733.30 1	2,7 m 3,0 m 3,3 m	32	61	14	12	Alu-Einhakprofil Typ DE	Aluminium	
31.0127.30 1 31.0130.30 1 31.0133.30 1	2,7 m 3,0 m 3,3 m	20	61	14	12	Alu-Einhakprofil Typ AE	Aluminium	

Passende Stahlrollen 31.3740.01 1/31.3750.01 1, S. 106.

32





ROLLFIX

Das Rollfix-System von MIEDERHOFF ist ideal, um Planen über große Flächen einfach und sicher aufzurollen. Das praktische System ist komfortabel in der Handhabung und schafft den nötigen Raum zum Be- und Entladen.

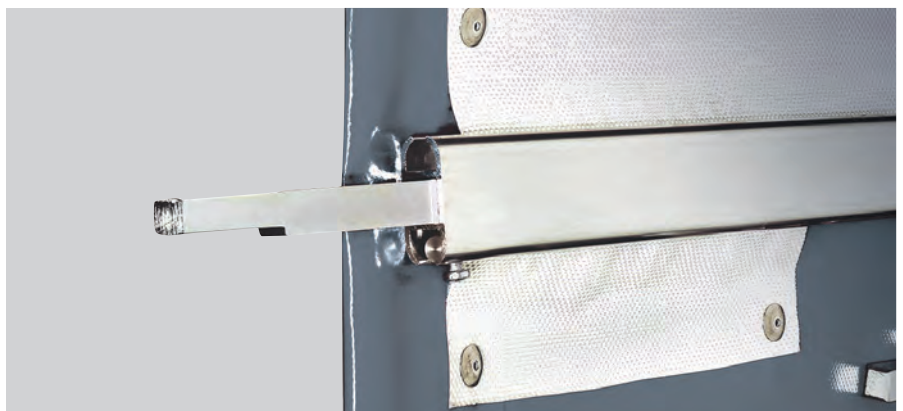

- Ideales System, um große Flächen schnell und einfach aufzurollen
- Schafft Platz, um über die gesamte Länge zu be- und entladen
- Spart Zeit

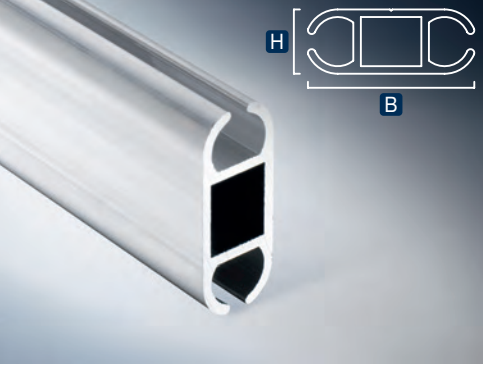
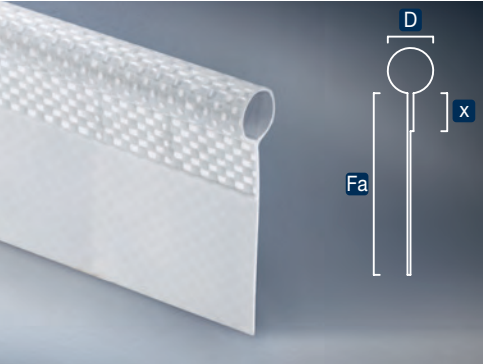

Art.-Nr. / VPE	Pos	L			
10.0525.30 1 10.0544.30 1	1	2,5 m 6,0 m	Doppelkederschiene 17x44 mm für Rollfix-Keder	Aluminium	
10.0115.82 15 10.0110.82 150	2	15 m 150 m	Rollfix-Keder D=10 mm	Panama weiß	
32.1305.44 1			Endstopfen für Aluminiumschiene 17x44 mm	Kunststoff grau	
32.0613.01 1		1,3 m	Rollfix-Kurbel starr Übersetzung 7:1	verzinkt	
32.0624.01 1 32.0627.01 1 32.0631.01 1	3	2,4 m 2,7 m 3,1 m	Rollfix-Kurbel klappbar Übersetzung 7:1	verzinkt	
32.1324.01 1 32.1327.01 1 32.1331.01 1	3	2,4 m 2,7 m 3,1 m	Rollfix-Kurbel klappbar Übersetzung 10:1	verzinkt	
32.0220.01 1	4	0,2 m	Verbindungsvierkant	verzinkt	
32.0230.01 1	5	0,3 m	Schiebevierkant	verzinkt	
10.0610.30 1 10.0612.30 1	6	Ø = 10 Ø = 12	Feststellschraube		
32.0807.01 1			Ersatz-Getriebe für Rollfix-Kurbel 7:1		
32.0813.01 1			Ersatz-Getriebe für Rollfix-Kurbel 10:1		

Die Rollfix-Kurbeln sind nicht für den dauerhaften Verbleib am Fahrzeug geeignet!

32

PLANENAUFROLLER

Einfach genial! Mit dem MIEDERHOFF-Planenaufroller lassen sich Heckplanen von LKW und Anhängern schnell und einfach nach oben hin öffnen. Und so funktioniert es: Die Federn in engen Taschen von oben bis zur Mitte der Heckplane einschieben. Auf die quer laufende Alu-Doppelkickerschiene die Federenden aufnieten. Das System baut je nach Federanzahl große Spannkraft Richtung Giebel auf. Einfach top in Sachen Bedienbarkeit!



Einfache und
sichere Handhabung!



Art.-Nr. / VPE	L	H	B			
32.1005.20 1 32.1006.20 1 32.1011.20 1 32.1015.20 1 32.1020.20 1 32.1023.20 1	500 600 1100 1500 2000 2300		40	Feder	Nirosta	
32.1201.00 1	60		60	Scheuerunterlage für Federenden		
10.0525.30 1 10.0544.30 1	2,5 m 6 m	17	44	Doppelketerschiene 17x44 mm	Aluminium	
32.0220.01 1	200			Verbindungsvierkant für Doppelketerschiene 17x44 mm ohne Abb.	verzinkt	
32.1305.44 1	44		17	Endstopfen für Doppelketerschiene 17x44 mm	Kunststoff grau	
32.1113.01 1 32.1120.01 1	1300 2000		52	Montageschiene für Rollfedern	verzinkt	
32.1108.00 1	200			Montagegriff für Montageschiene		
02.3330.01 100 02.3330.20 100				Einhakkrampe zur Verwendung bei Rollfedern	verzinkt Nirosta	

32

ROLLVORHANG

MIT SEILFÜHRUNG

Ob Sicht-, Sonnen- oder Windschutz – der Rollvorhang bietet Ihren Kunden vielfältige individuelle Lösungen für den Außenbereich. Die Montage ist denkbar einfach und die Bedienung ist wahlweise über eine Kurbel oder einen Motor möglich. Fertigung der Komponenten nach Ihren Wünschen? Sprechen Sie uns an!

- 1 Die Konsolen sind über Wand-, Decken- und Nischenmontage anbringbar.
- 2 Stabile Stahlseile gewährleisten die Führung des Fallprofils.
- 3 Die Edelstahlseile werden oben am Montagewinkel und unten mittels Spannwinkel wandseitig befestigt.

Das beschwerte Fallprofil (Bild 2) stellt ein sauberes Abrollen des Behangs sicher.



- Sicht-, Sonnen-, Windschutz u. v. m.
- Mit Motor oder Handkurbel
- Einfache Montage
- Leichte Bedienbarkeit
- Auf Maß geschnitten
- Individuelle Lösung für Ihre Kunden





Art.-Nr. / VPE

<p>32.3020.42 1 32.3030.42 1 32.3040.42 1 32.3050.42 1</p>	<p>bis 2 m bis 3 m bis 4 m bis 5 m</p>	<p>Rollvorhang mit Seilführung Montageset mit Handkurbel</p>	<p>weiß</p>	
<p>32.3020.45 1 32.3030.45 1 32.3040.45 1 32.3050.45 1</p>	<p>bis 2 m bis 3 m bis 4 m bis 5 m</p>		<p>grau</p>	
<p>32.4020.42 1 32.4030.42 1 32.4040.42 1 32.4050.42 1</p>	<p>bis 2 m bis 3 m bis 4 m bis 5 m</p>	<p>Rollvorhang mit Seilführung Montageset mit Motor und Funkfernbedienung</p>	<p>weiß</p>	
<p>32.4020.45 1 32.4030.45 1 32.4040.45 1 32.4050.45 1</p>	<p>bis 2 m bis 3 m bis 4 m bis 5 m</p>		<p>grau</p>	
<p>32.3000.00 1 32.3014.00 1 32.4042.42 1 32.4042.45 1 32.0144.42 1 32.0143.42 1 32.0032.42 1</p>	<p>3,0 m</p>	<p>Handkurbel extra lang Haken für Handkurbel zum individuellen Kürzen der Kurbel Bügel zur Bodenbefestigung</p> <p>Funksender zum Befestigen an der Wand Handsender 7 plus 1 für bis zu 7 Anlagen Windwächter</p>	<p>weiß grau</p>	

Inhalt Montageset

- 1 2x Konsole
- 2 1x Lagerstelle komplett inkl. Bolzen, O-Ring, Splint, 2x Senkkopfschrauben M6 x 16, 2x Mutter M6
- 3 1x Mitnehmer zu Welle Ø 78 mm mit Bohrung Ø 14 mm
- 4 2x Senkkopfschraube für Getriebe/Motorlager M6 x 12
- 5 1x Tuchwelle Ø 78 mm, individuell zugeschnitten, Tuchwellenlänge = Gesamtanlagenbreite abzgl. 95 mm bei Getriebe oder 80 mm bei Motor
- 6 2x Seilhalter oben inkl. Schraube M8
- 7 1x Stahldrahtseil D: 3 mm; L: 12 m
- 8 1x Fallprofil Alu D: 40 mm, individuell zugeschnitten, Fallprofillänge gleich Gesamtanlagenbreite abzgl. 100 mm
- 9 2x Endstopfen zu Fallprofil Ø 40 mm
- 10 Beschwerung für Fallprofil, Anzahl je nach Länge d. Fallrohres
- 11 2x Winkel für Wandbefestigung
- 12 2x Seilspanntopf unten
- 13 2x Bügel zur Bodenbefestigung, **optional**
- 14 1x Rohrmotor 32 Nm funkbedient
1x Handsender 1-Kanal

- 15 1x Motorlager zu Rollvorhang
- 16 1x Mitnehmersatz für Tuchwelle Ø 78 mm

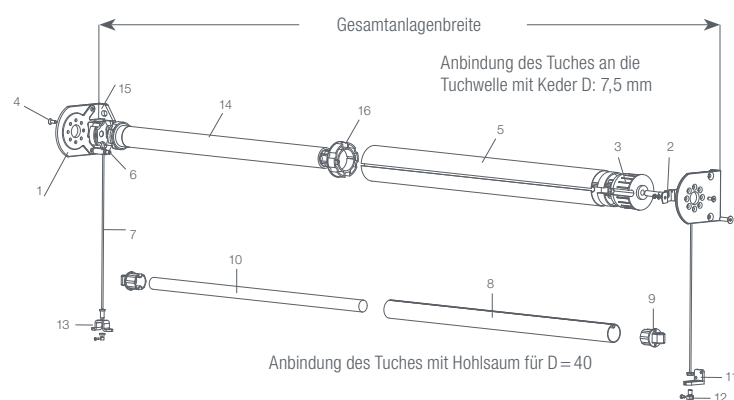

Für Ihre Bestellung geben Sie bitte die Gesamtanlagenbreite an, gemessen an den Konsolenaußenkanten (1). Hinweise auf S. 175 beachten!

32



ROLLVORHANG MIT FÜHRUNGSSCHIENEN

Die Führungsschienen dichten das System seitlich ab und bieten eine geschlossene, attraktive Optik ohne störenden Spalt. Die Endstabverriegelung macht das System windstabiler. Hohe Anlagen können durch das optional erhältliche Verstärkungsprofil zusätzlich stabilisiert werden. Der Rollvorhang ist besonders vielseitig in der Anwendung, z. B. an:

- Balkonen
- Terrassen
- Carports
- Fenstern



- Rauntrennung, Rauntgewinnung
- Überdachungen sinnvoll genutzt
- Sicht-, Sonnen-, Windschutz u. v. m.
- Flexibler Rauntteiler
- Auf Maß geschnitten
- Individuelle Lösung für Ihre Kunden



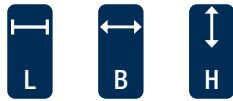

Art.-Nr. / VPE	L	B	H			
32.5020.42 1 32.5030.42 1 32.5040.42 1 32.5050.42 1		bis 2 m bis 3 m bis 4 m bis 5 m	2,5 m	Rollvorhang mit Führungsschienen Montageset mit Handkurbel	weiß	
32.5420.42 1 32.5430.42 1 32.5440.42 1 32.5450.42 1		bis 2 m bis 3 m bis 4 m bis 5 m	4 m			
32.6020.42 1 32.6030.42 1 32.6040.42 1 32.6050.42 1		bis 2 m bis 3 m bis 4 m bis 5 m	2,5 m	Rollvorhang mit Führungsschienen Montageset mit Funkmotor und Handsender	weiß	
32.6420.42 1 32.6430.42 1 32.6440.42 1 32.6450.42 1		bis 2 m bis 3 m bis 4 m bis 5 m	4 m			
32.3000.00 1 32.3014.00 1 32.0144.42 1 32.0143.42 1 32.0032.42 1	3,0 m			Handkurbel extra lang Haken für Handkurbel zum indiv. Kürzen der Kurbel Funksender zum Befestigen an der Wand Handsender 7 plus 1 für bis zu 7 Anlagen Windwächter		
32.8013.42 1 32.8012.42 1 32.8006.42 1	2,9 m 4,9 m 6,0 m			Doppelkederschiene gewölbt Pos. 25	weiß	

Inhalt Montageset

- 1 2x Konsole
- 2 1x Lagerstelle komplett inkl. Splint,
2x Senkkopfschrauben M6x16, 2x Mutter M6
- 3 1x Mitnehmer zu Welle Ø 78 mm mit Bohrung Ø 14 mm
- 4 2x Senkkopfschraube für Getriebe / Motorlager M6x12
- 5 1x Tuchwelle Ø 78 mm, individuell zugeschnitten,
Tuchwellenlänge = Gesamtanlagenbreite abzgl. 95 mm
bei Getriebe oder 80 mm bei Motor
- 17 1x Schneckengetriebe 7:1, 1x Kurbel L = 1400 mm
- 18 1x Mitnehmer für Tuchwelle Ø 78 mm mit Vierkant 13 mm
- 19 2x Führungsschiene, L = Gesamtanlagenhöhe abzgl. 110 mm
- 20 1x Bürstendichtung für Führungsschiene,
L = 4x Führungsschienehöhe
- 21 10x Abdeckknopf 10 mm weiß
- 22 1x Fallprofil, individuell zugeschnitten,
Fallprofillänge = Gesamtanlagenbreite abzgl. 100 mm
- 23 2x Verriegelung für Fallprofil
- 24 2x Anschlag zu Verriegelung
- 25 Doppelkederschiene gewölbt, **optional**
Länge = Gesamtanlagenbreite abzgl. 100 mm

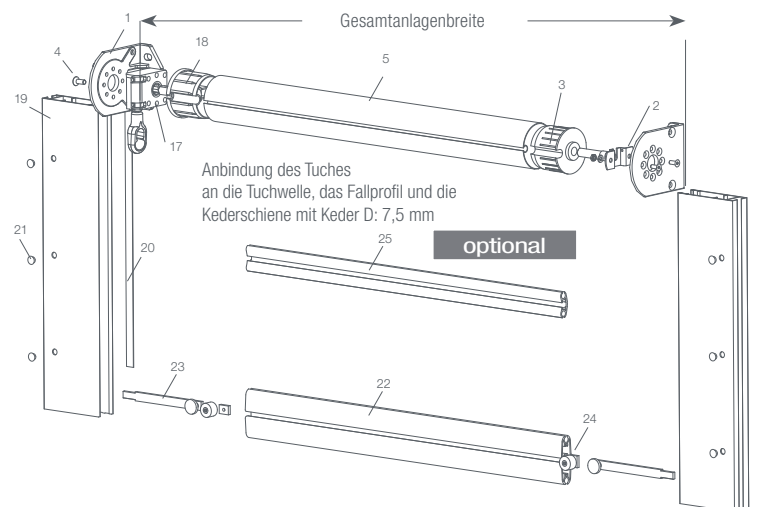

Für Ihre Bestellung geben Sie bitte die Gesamtanlagenbreite und -höhe an, gemessen an den Konsolenaußenkanten (1). Hinweise auf S. 175 beachten!

32



ROLL-UP COVER

Was möchten Sie abdecken? Die Komponenten des Roll-Up Covers von MIEDERHOFF bieten Ihnen individuelle Konfektionierungsmöglichkeiten für die verschiedensten Anwendungsbereiche. Die seitlichen Führungsschienen schließen sauber mit dem Untergrund ab.

Ideal zum Schutz z. B. von:

- Sportanlagen
- Sandkästen
- Beeten
- Wasserflächen und Springbrunnen, z. B. gegen Blatteinfall



- Hohe Funktionalität
- Einfache Montage und Handhabung
- Lieferung der Komponenten aus einer Hand



Es handelt sich um Einzelkomponenten zur individuellen Konfektionierung eines Roll-Up Covers für verschiedene Einsatzmöglichkeiten. Beispielhaft gezeigte Einsatzmöglichkeiten verstehen sich als unverbindliche Anregungen. [Hinweise auf S. 175 beachten!](#)

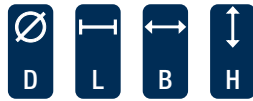

Art.-Nr. / VPE	Ø D	L	B	H	Produktname	Material	Farbe	Bild
32.8445.30 1 NEU	45	6 m			Wickelwelle für Rollschutz	Aluminium		
32.9145.43 1 NEU	45		34		Tauchkappe für Wickelwelle	PVC	schwarz	
32.9113.30 1 NEU	45		43		Adapter für Wickelwelle mit Innenvierkant	Aluminium		
32.0010.01 1 NEU		1300			Rollfix-Kurbel starr Übersetzung 7:1 L = 1,3 m mit Stützrad und Vierkant	verzinkt		
32.9123.43 20 NEU		20	20	7,5	Scheuerschutz für Wickelwelle	PVC	schwarz	

	Art.-Nr. / VPE	L	B		
	32.9124.20 1 NEU	180	25	Polyestergurt mit Schlaufe und Einhakblech	Nirosta
	32.9126.20 1	580	25	Polyestergurt mit Haken	Nirosta
	32.9127.20 1 NEU	320	25	Zurrratsche mit Polyestergurt und Abspannblech	Nirosta
	32.9122.20 1 NEU	180	25	Polyestergurt mit Schlaufe und Einhakblech für Rückholgurt	Nirosta
	32.9125.43 1	20 m	25	Rückholgurt	Polyester schwarz
	32.9125.20 1 NEU	190	25	Polyestergurt mit Klemmschloss	Nirosta
	32.9120.20 1	590	25	Polyestergurt mit Abspannblech	Nirosta

Es handelt sich um Einzelkomponenten zur individuellen Konfektionierung eines Roll-Up Covers für verschiedene Einsatzmöglichkeiten. Beispielhaft gezeigte Einsatzmöglichkeiten verstehen sich als unverbindliche Anregungen. [Hinweise auf S. 175 beachten!](#)



Art.-Nr. / VPE	L	B	D			
06.2008.70 100	100 m		8	Expanderseil multifill Polyethylen-Ummantelung UV-beständig	schwarz	
06.3512.20 25	65		14	Sicherungsbolzen mit Führungshülse	Alu-Nirosta	
06.2306.20 100 06.2308.20 100 06.2310.20 100			6 8 10	Seilklemmen	Nirosta	 Spezialzange zum Verpressen der Seilklemmen, S. 47.
04.5606.43 100 04.5608.43 100	47 72	10 12	6 8	Karabinerhaken für Expanderseil	Kunststoff schwarz	



	Art.-Nr. / VPE	B	daN			
	33.0110.00 1	25	1000	1 t-Ratschen-Zurrgurt* komplett, 5 m Gurtlänge (Drahhaken 33.0825.00)	rot	
	33.0120.00 1	35	2000	2 t-Ratschen-Zurrgurt* komplett, 8 m Gurtlänge (Drahhaken 33.0835.00)	orange	
	33.0150.00 1	50	5000	5 t-Ratschen-Zurrgurt* komplett, 8 m Gurtlänge (Drahhaken 33.0850.00)	rot	
	33.0225.00 1	25	1500	Zurr-Ratsche für 25 mm Gurt	verzinkt	
	33.0235.00 1	35	2000			
	33.0250.00 1	50	5000			
	33.0250.20 1	50	3000	Nirosta		
	33.0225.20 1	25	800	Zurr-Ratsche für 25 mm Gurt	Nirosta	
	33.0525.00 100	25	2000	Gurtband für Zurratschen* Polyester 25 mm	orange orange rot	
	33.0535.00 100	35	3000			Polyester 35 mm
	33.0550.00 100	50	7500			Polyester 50 mm
	33.0825.00 1	25	1500	Drahhaken für 25 mm Gurt	verzinkt	
	33.0835.00 1	35	3000			für 35 mm Gurt
	33.0850.00 1	50	5000			für 50 mm Gurt



Art.-Nr. / VPE	L	B	daN			
33.0950.00 1		50	5000	Klauenhaken für 50 mm Gurt	verzinkt	
33.0325.01 100	52	32		Klemmschloss für 25 mm Gurt	verzinkt	
33.0325.20 10	43	30		Klemmschloss für 25 mm Gurt	Nirosta	
33.0350.01 1 33.0335.01 1	73 59	66 50		Klemmschloss für 50 mm Gurt für 35 mm Gurt	verzinkt	
33.0425.43 100 33.0435.43 100 33.0450.43 100		25 35 50	870 3000 3000	Gurtband für Klemmschloss	Polyester schwarz schwarz gefärbt schwarz gefärbt	
33.0625.00 1 33.0635.00 1 33.0650.00 1		25 35 50		Klemmschloss mit Polyester gurt vernäht individuelle Längenmöglich Mindestabnahme: 50 Stück	verzinkt	

34

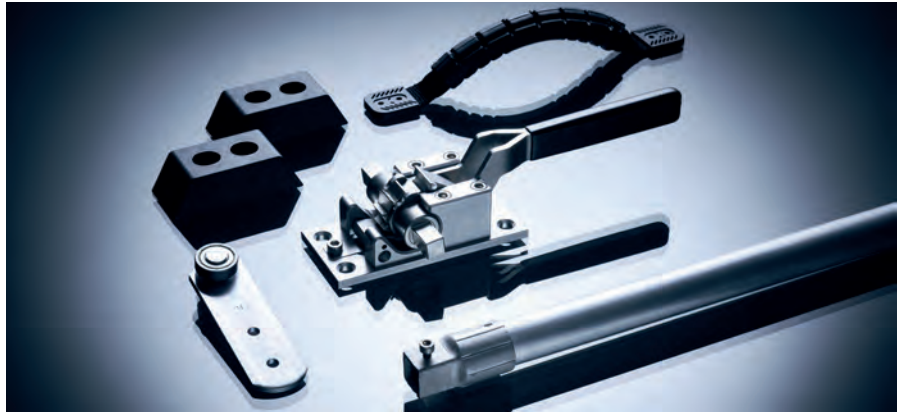

INDUSTRIEVORHANG

Typ ZS

Die Komponenten unseres Industriervorhangs bieten eine smarte Ergänzung Ihres Produktportfolios. Die durchdachte Technik wird Ihre Kunden begeistern:

- Geniales System, um Flächen optimal zu schließen.
- Die einfache Handhabung der einzelnen Komponenten ermöglicht ein leichtes und schnelles Öffnen und Schließen.
- Durch Kombination des Zentralspanners mit den Alu-Rundprofilen und dem Einhakprofil lässt sich die Fläche horizontal spannen.
- Die Anbringung der Stützprofile mit den Bodenschiebern stabilisiert zusätzlich (z. B. gegen Wind).

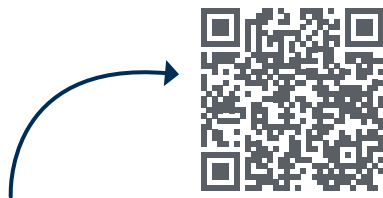



ANWENDUNGSMÖGLICHKEITEN

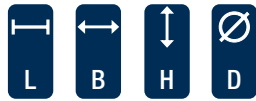

Top Vorhanglösung für eine individuelle Konfektionierung.

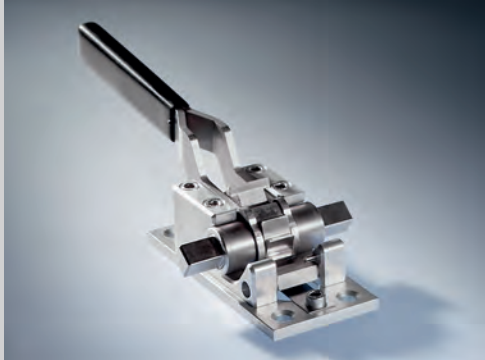

Art.-Nr. / VPE

34.0180.01 1 NEU	260 60 50	Zentralspanner für Vorhangsysteme Aufnahme 12x12 mm Einbau beidseitig montierbar	
34.8033.30 1 NEU 34.8016.30 1	3300 1650	Alu-Rundprofil Typ ZS inkl. Aluminium-Adapter für Vierkantaufnahme 12x12 mm Stützblock für Zentralspanner	Aluminium Kunststoff schwarz 
34.2350.08 1 NEU 34.2580.08 1 34.2480.08 1	80 55 50 80 55 50 80 55 50	Haltewinkel oben Haltewinkel unten rechts Haltewinkel unten links	Zink-Nickel beschichtet Zink-Nickel beschichtet Zink-Nickel beschichtet 



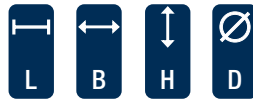

	Art.-Nr. / VPE	L	B	H	D		
	31.0327.30 1	2700	70	20		Alu-Ein角度profil Typ BE	Aluminium
	31.0330.30 1	3000	70	20			
	31.0333.30 1	3300	70	20			
	34.0330.30 1	200	30	3		Verbinder für Alu-Ein角度profil Typ BE	Aluminium
	NEU						
	34.2632.30 1	320	58	15		Z-Profil	Aluminium
	NEU						
	34.2870.30 1	3000	60	40		Stützprofil	Aluminium
	34.2864.30 1	400	56	36		Verbinder für Stützprofil 60x40 mm	Aluminium
	NEU						
	34.2716.02 1	500	40	90	16	Bodenschieber	feuer- verzinkt
	NEU						
	34.2026.43 1	260	30			Handgriff	Kunststoff schwarz
	NEU						

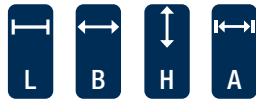

Art.-Nr. / VPE	L	B	H	A			
11.0530.01 1	6 m	40	35		Laufschiene Profil 300	verzinkt	
11.3030.01 1					Schienenstopper Profil 300	verzinkt	
11.2130.01 1					Decken- befestigungsmuffe Profil 300	verzinkt	
11.2030.01 1					Wand- befestigungsmuffe Profil 300	verzinkt	
11.2530.01 1					Verbindungsmuffe Profil 300	verzinkt	
11.1030.01 1 11.1030.01 50	116		28		Rolle mit Kugellager Profil 300	verzinkt	
31.2428.20 10 31.2428.20 100	45	20	28		Gegenplatte mit Nirostaschrauben M6 x 14 mm inkl. 2 Muttern	Nirosta	
11.1130.01 1 11.1130.01 50	116		28		Doppelrolle mit Kugellager Profil 300	verzinkt	
31.2428.20 10 31.2428.20 100	45	20	28		Gegenplatte mit Nirostaschrauben M6 x 14 mm inkl. 2 Muttern	Nirosta	

45

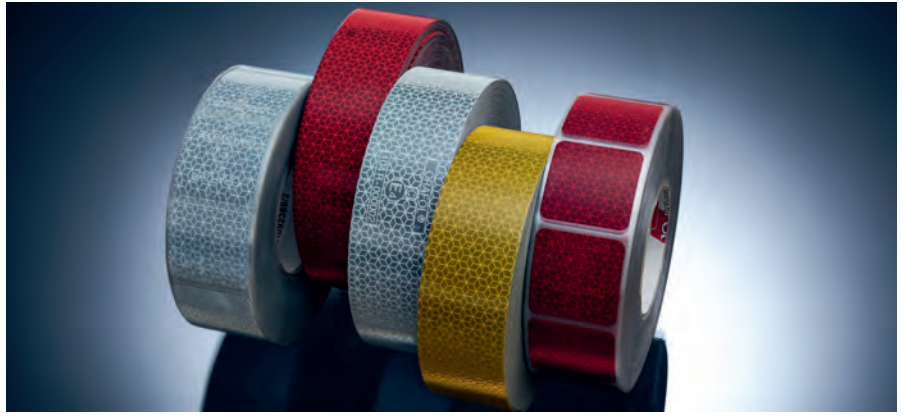

REFLEKTIERENDE FOLIE KONTURMARKIERUNG NACH ECE 48

Zur Verbesserung der Sichtbarkeit von LKW und Anhängern. Die hochwertige, reflektierende Folie ist bei uns in den Farben Weiß oder Gelb für die Seiten sowie Rot oder Gelb für das Heck erhältlich.

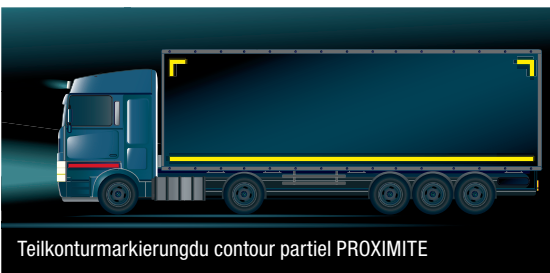

Teilkonturmarkierung du contour partiel PROXIMATE

NAH · SCHNELL · ZUVERLÄSSIG
Dank einer umfassenden
Lagerhaltung und einer
innovativen Logistik!

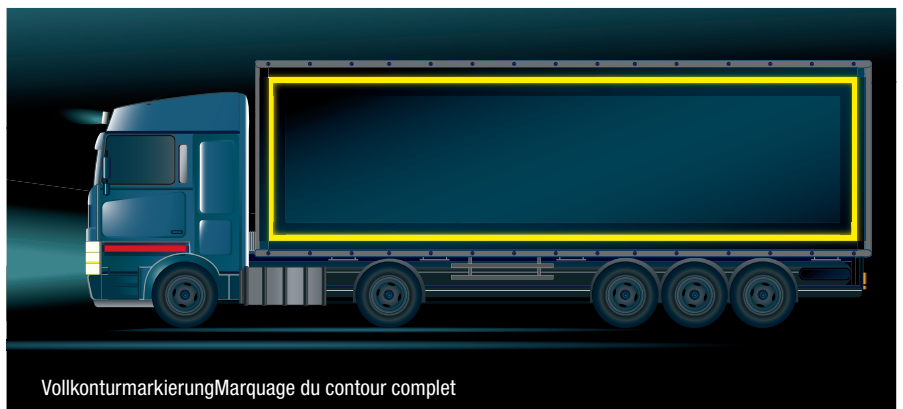

Vollkonturmarkierung Marquage du contour complet

Art.-Nr. / VPE	L	B			
45.0350.42 1 45.0350.46 1 45.0350.47 1	50 m 50 m 50 m	50 50 50	Reflektierende Folie selbstklebend für LKW-Plane	weiß rot gelb	
45.0450.42 1 45.0450.46 1 45.0450.47 1	50 m 50 m 50 m	50 50 50	Reflektierende Folie selbstklebend für LKW-Plane segmentiert	weiß rot gelb	
45.0250.42 1 45.0250.46 1 45.0250.47 1	50 m 50 m 50 m	50 50 50	Reflektierende Folie selbstklebend für feste Untergründe	weiß rot gelb	

Achtung: max. 2 Jahre lagerfähig!

Farben

- Seite: Weiß oder Gelb
- Heck: Rot oder Gelb

Anbauschema Heck

- Ab 2,10 m Breite: Vollkonturmarkierung

Anbauschema Seiten

- Ab 6,0 m Länge (inkl. Deichsel): mindestens eine Teilmarkierung. Im Fall reflektierender Werbung ist Vollkonturmarkierung vorgeschrieben.

Maße und Höhen

- Die Markierung ist mit möglichst geringem Kantenabstand anzubringen.
- Längsrichtung / Breite: Abstand max. 600 mm
oben: Abstand max. 400 mm

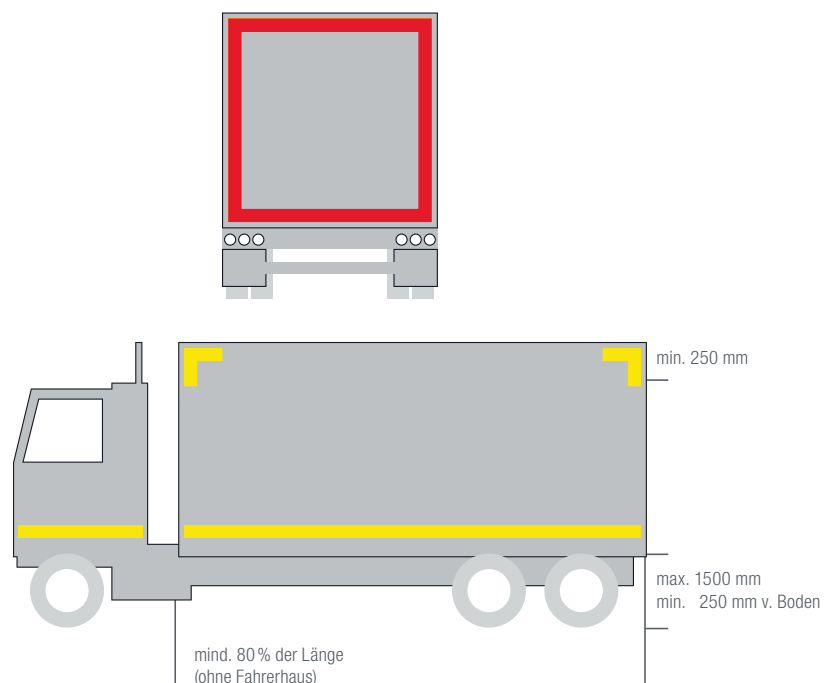

50



HANDWERKZEUGE

Alle Handwerkzeuge sind optimal auf die MIEDERHOFF-Produkte abgestimmt. Unser Know-how aus der Ösenproduktion ist Voraussetzung für die Fertigung optimaler Einschlagstempel.



Perfekt angepasstes Werkzeug für eine gute Handhabung und ein top Ergebnis!

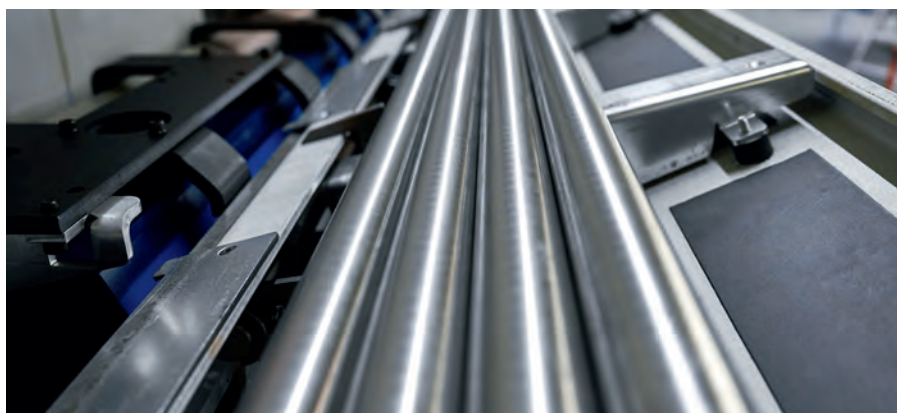



Art.-Nr. / VPE	D	LxB		
50.0108.00 1 50.0110.00 1 50.0112.00 1 50.0114.00 1 50.0116.00 1 50.0118.00 1 50.0120.00 1 50.0125.00 1 50.0136.00 1 50.0140.00 1	8 10 12 14 16 18 20 25 36 40		Einschlagstempel rund	
50.0240.00 1	40		Reparatur-Einschlagstempel für Rundöse 40 mm optimal zur Reparatur direkt am Fahrzeug	
50.0303.00 1 50.0304.00 1 50.0305.00 1 50.0306.00 1 50.0307.00 1 50.0308.00 1 50.0309.00 1 50.0310.00 1	3 4 5 6 7 8 9 10		Locheisen rund	
50.0312.00 1 50.0314.00 1 50.0316.00 1 50.0318.00 1 50.0320.00 1 50.0325.00 1 50.0336.00 1 50.0340.00 1	12 14 16 18 20 25 36 40		Henkellocheisen rund	
50.0517.00 1 50.0522.00 1 50.0527.00 1 50.0540.00 1 50.0542.00 1 50.0550.00 1 50.0560.00 1		17 x 11 22,5 x 13,5 27 x 7 40 x 10 42 x 22 50 x 15 60 x 21	Einschlagstempel oval	

Rundösen Warengruppe 01, S. 10–12.

Rundösen Warengruppe 01, S. 10–12.

Ovalösen Warengruppe 01, S. 14.



Art.-Nr. / VPE

	50.0242.00 1	42x22	Reparatur-Einschlagstempel für Ovalöse 42x22 mm optimal zur Reparatur direkt am Fahrzeug <small>Ovalösen Warengruppe 01, S. 14.</small>
	50.0617.00 1 50.0622.00 1 50.0627.00 1 50.0640.00 1 50.0642.00 1 50.0650.00 1 50.0660.00 1	17x11 22,5x13,5 27x7 40x10 42x22 50x15 60x21	Locheisen oval
	50.0827.00 1 50.0838.00 1	27x8 38x8	Einschlagstempel eckig <small>Rechteck-Schlitzlösen Warengruppe 01, S. 15.</small>
	50.0927.00 1 50.0938.00 1	27x8 38x8	Locheisen eckig
	50.1520.00 1 50.1525.00 1 50.1530.00 1 50.1534.00 1 50.1551.00 1 50.1528.00 1	20 3 25 3 30,5 3 34 3 51 3 28 6	Doppellocheisen







Art.-Nr. / VPE

<p>50.1603.00 1 50.1604.00 1 50.1605.00 1 50.1606.00 1 50.1607.00 1</p>	<p>3 4 5 6 7</p>	<p>Ersatzlocheisen</p>	
<p>50.2300.00 1</p>		<p>Nietdöpper zum Einsetzen von selbstlochenden Nietunterlagen</p> <p>Erst vorlochen, dann vernieten!</p> <p><small>Selbstlochende Nietunterlagen Warengruppe 05, S. 37.</small></p>	
<p>50.2320.00 1 50.2334.00 1 50.2351.00 1</p>	<p>20 34 51</p>	<p>Handwerkzeug zum Einsetzen von selbstlochenden Nietunterlagen</p> <p>Erst vorlochen, dann vernieten!</p> <p><small>Selbstlochende Nietunterlagen Warengruppe 05, S. 37.</small></p>	
<p>50.3810.00 1</p>		<p>Handzange inkl. Werkzeug zum Verpressen von 6–10 mm Seilendverschlüssen</p> <p><small>Seilendverschlüsse Warengruppe 06, S. 41/42.</small></p>	
<p>50.1006.00 1 50.1008.00 1</p>	<p>6 8</p>	<p>Werkzeug komplett für Zollseilendverschlüsse</p> <p><small>Zollseile Warengruppe 06, S. 42/43.</small></p>	

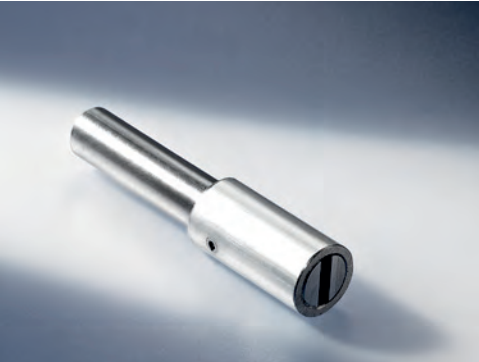

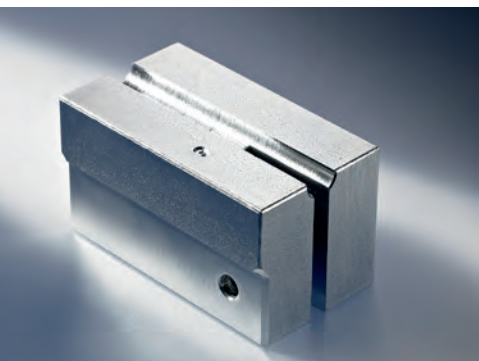
Art.-Nr. / VPE

	50.1001.00 1		Spitze, gehärtet für Zollseilendverschlusswerkzeug
	50.1106.00 1 50.1108.00 1	6 8	Halter für Spitze für Zollseilendverschlusswerkzeug
	50.1206.00 1 50.1208.00 1	6 8	Umbördelstempel für Zollseilendverschlusswerkzeug
	50.1306.00 1 50.1308.00 1	6 8	Unterteil für Zollseilendverschlusswerkzeug
	50.2013.00 1 50.2005.00 1	13 5	Nietendöpper







Art.-Nr. / VPE

<p>50.4001.00 1</p>		<p>Einsetzwerkzeug für Druckknöpfe</p> <p><small>Druckknöpfe Warengruppe 03, S. 27</small></p>	
<p>50.2204.00 1 50.2205.00 1</p>	<p>∅ D 4 5</p>	<p>Nietenzieher und Kopfmacher für Riemennieten für Vollnieten</p>	
<p>50.2550.00 1 50.2560.00 1</p>		<p>Öseneinschlaghammer Typ 50, 1000 g Typ 60, 1650 g</p>	
<p>50.2650.51 1 50.2660.51 1</p>		<p>Ersatzkopf für Typ 50 für Typ 60</p>	
<p>50.2825.46 1 50.2845.46 1 50.2890.46 1</p>	<p>225 225 50 450 225 50 450 450 50</p>	<p>Lochungsunterlage aus Spezial-Kunststoff</p>	

Art.-Nr. / VPE

	<p>60.4105.00 10 60.4405.00 10</p>		<p>Karosseriebohrer D=5,2 mm HSS, einschneidig (1) HSS, zweischneidig (2)</p>
	<p>50.5002.00 1</p>		<p>PVC-Kleber Plastigum 77 Pinseldose 200 ml, 170 g, streichfähiger Spezialkleber nur für gewerbliche Anwender</p> <p>Max. Lagerfähigkeit 1 Jahr! Trocken lagern bei +15 °C bis +25 °C! Sicherheitshinweise und Gebrauchsanweisung beachten!</p>
	<p>50.7075.00 1</p>		<p>Abrollvorrichtung Keder / Seil Ø 750 mm</p>
	<p>50.7077.00 1</p>		<p>Abrollvorrichtung für 200 und 400 m Flachkederspulen mit einem Kernlochdurchmesser von 75 mm</p> <p>Flachkeder Warengruppe 12, S. 86/87.</p>

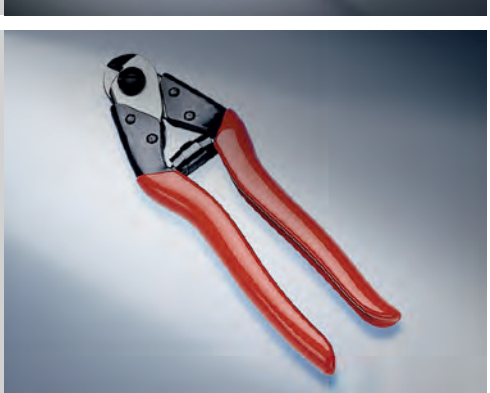

Art.-Nr. / VPE	L	S	
50.6015.00 1 50.6025.00 1	1500 2500	6 6	Glaserwinkel 1500x500 mm 2500x700 mm 
50.6125.00 1	2500	6	Schneidlineal 
50.3025.00 1 50.3125.00 1	250 250	Schere, hochwertig rechts links	
50.3420.00 1	200	Speziälschere für Zollseil	
50.3760.00 1 50.3761.00 1	650	Bolzenschneider zum Sprengen von Huck-Schließringen aus Aluminium und Stahl Ersatzkopf für Bolzenschneider	

60



MASCHINEN + WERKZEUGE

Die HYMI® ist bereits seit Jahrzehnten erfolgreicher Bestandteil unseres Programms. Die handliche Maschine bietet viele Vorzüge:

- Ideal zum Einsetzen von mehr als 40 Produkten direkt in den Planenstoff.
- Am Tisch, am Boden oder an der Bordwand variabel einsetzbar.
- Der Arbeitsbereich ist optimal einzusehen und die Öse exakt positionierbar.
- Geringes Gewicht für einen mühelosen Einsatz.

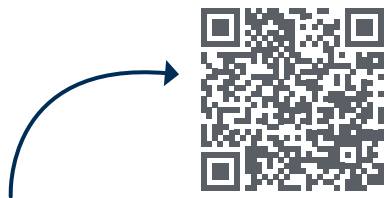

i VIDEO
BETRIEBSANLEITUNG



Unser Service:
Wartungs- und Reparaturarbeiten!
Auch für Leister Schweißgeräte.



HYMI[®]

SERVICE UND REPARATUR · Professionelle Beratung
 · Kurze Reparaturzeiten durch geschulte Mitarbeiter
 Bei Reparatur oder technischen Fragen:
 Service-Hotline +49 2933 839-97

Ihr MIEDERHOFF Service-Team



Michael Sommer



Heinz-Georg Blome

Art.-Nr. / VPE



60.5145.00 1

Öseneinsetzmaschine
HYMI® 88
inkl. Laser
zur exakten Positionierung
Arbeitstiefe 80 mm
L = 600 mm
B = 400 mm
H = 480 mm

60.5146.01 1

Bordwandaufhängung
für HYMI® 88
zum Nachrüsten



60.5165.00 1

Öseneinsetzmaschine
HYMI® 88/200
inkl. Laser
zur exakten Positionierung
Arbeitstiefe 200 mm



Art.-Nr. / VPE

60.5011.00 1		<p>Stufenlose Höhenverstellung für HYMI® 88 (nur Gestell, ohne Maschine)</p>	
60.5010.00 1	695 310 250	<p>Universal-Fahrgestell für HYMI® 88 und HYMI® 88/200</p>	
60.8001.00 1	16	<p>Federn für HYMI® 88 und HYMI® 88/200</p>	
60.8043.00 1		<p>Hydrauliköl für HYMI® 88 und HYMI® 88/200</p>	
60.8006.00 1		<p>Laufrolle für HYMI® 88 und HYMI® 88/200</p>	



D



LxB



A

Art.-Nr. / VPE



60.5510.00 1
60.5512.00 1
60.5514.00 1
60.5516.00 1
60.5518.00 1
60.5520.00 1
60.5525.00 1
60.5540.00 1

60.5740.00 1

10
12
14
16
18
20
25
40

40

HYMI® Maschinenwerkzeuge
für Rundösen

für Noppenösen

Rundösen Warengruppe 01, S. 10–12.



60.5817.00 1
60.5822.00 1
60.5842.00 1

60.5940.00 1

17x11
22,5x13,5
42x22

40x10

HYMI® Maschinenwerkzeuge
für Ovalösen

für Schlitzösen

Ovalösen Warengruppe 01, S. 14.



60.6434.00 1

60.6234.00 1
60.6251.00 1

34

34
51

HYMI® Maschinenwerkzeuge
Nietwerkzeug für kleinen
Drehverschluss 03.1134.11

Nietwerkzeug
für Riemenkrampen

Riemenkrampen Warengruppe 02, S. 17.
Drehverschlüsse Warengruppe 03, S. 23.



Art.-Nr. / VPE

<p>60.6020.00 1</p>	<p>20</p>	<p>HYMI® Maschinenwerkzeug Nietwerkzeug für Planenhaken Kunststoff, S. 29 Vorhangleiter Kunststoff, S. 70 Rollen, S. 77/78</p>	
<p>60.6520.00 1</p>	<p>20</p>	<p>HYMI® Maschinenwerkzeug Nietwerkzeug für Flachhaken 13x3, S. 29</p>	
<p>60.6320.00 1</p>	<p>20</p>	<p>HYMI® Maschinenwerkzeug Nietwerkzeug für Ringhalter 09.3020.01, S. 59</p>	
<p>60.6120.00 1</p>	<p>20</p>	<p>HYMI® Maschinenwerkzeug Nietwerkzeug für Kederhaken und Einhängenhaken, S. 33/34 Zeltringhaken, S. 59</p>	



ÖSENVOLLAUTOMATEN

Schneiden des Stoffes und Einsetzen der Öse in nur einem Arbeitsschritt! Halsteile und Kragenscheibe werden automatisch zugeführt. Einfache und praktische Bedienung über eine Fußauslösung.



Ösenvollautomaten für
erstklassige Produktionsergebnisse.



Art.-Nr. / VPE

60.7010.00 1
60.7012.00 1
60.7016.00 1

60.7510.00 1

60.7512.00 1

60.7516.00 1

Ösenvollautomat, pneumatisch

für 10 mm Rundösen
für 12 mm Rundösen
für 16 mm Rundösen

Ersatzwerkzeug

für 10 mm Rundösen

für 12 mm Rundösen

für 16 mm Rundösen

Ösen Warengruppe 01, S. 13.



60.7310.00 1
60.7312.00 1
60.7316.00 1

60.7710.00 1

60.7712.00 1

60.7716.00 1

Ösenvollautomat, elektrisch

für 10 mm Rundösen
für 12 mm Rundösen
für 16 mm Rundösen

Ersatzwerkzeug

für 10 mm Rundösen

für 12 mm Rundösen

für 16 mm Rundösen

Ösen Warengruppe 01, S. 13.



60.7412.00 1

60.7812.00 1

Ösenvollautomat, elektrisch

für 12 mm Rundösen Typ 22,
S. 13

Ersatzwerkzeug

für 12 mm Rundösen Typ 22

Ösen Warengruppe 01, S. 13.





Art.-Nr. / VPE

	60.0250.00 1		<p>Handhebelpresse für Rundösen 8–14 mm ohne Werkzeug Bedienung von hinten</p> <p>Rundösen Warengruppe 01, S. 10–12.</p>
	60.0150.00 1		<p>Handhebelpresse für Rundösen 8–14 mm ohne Werkzeug Bedienung von vorne</p> <p>Rundösen Warengruppe 01, S. 10–12.</p>
	60.0208.00 1 60.0210.00 1 60.0212.00 1 60.0214.00 1	8 10 12 14	<p>Werkzeuge für Handhebelpresse zum Einsetzen von Rundösen</p>
	60.0308.00 1	8	<p>Werkzeug für Handhebelpresse zum Einsetzen von 8–10 mm Würgeklemmen</p> <p>Würgeklemmen Warengruppe 06, S. 42.</p>
	60.0109.00 1 60.0209.00 1	9 9	<p>Handhebelpresse für 9 mm selbstschneidende Ösen, ohne Werkzeug</p> <p>Werkzeug für Handhebelpresse selbstschneidende Öse 01.0109.12, S. 12</p>



Art.-Nr. / VPE	Pos		
60.0608.00 1 NEU 50.3607.00 1		Gesipa PowerBird Pro Blindnietgerät für Niete von D: 2,4 mm–6,4 mm Akku: CAS LI-ION 18 V–2,0 AH Setzkraft: 20 kN	
60.0609.00 1 NEU 50.3608.00 1		Gesipa Birdie Blindnietgerät für Niete bis D: 5 mm Akku: CAS LI-ION 18 V–2,0 AH Setzkraft: 10 kN	
60.0618.00 1 NEU 60.0614.00 1	1 2	Ladegerät für 18 V Akkus CAS	
60.0649.00 1 60.0612.00 1 60.0613.00 1	1 2 2	Schnellladegerät für Li-Ion-Akkus von AccuBird/PowerBird	

LEISTER**SERVICE- UND
VERTRIEBSPARTNER**

- Professionelle Beratung
- Kurze Reparaturzeiten
durch geschulte Mitarbeiter

Bei Reparatur oder technischen Fragen:
Service-Hotline +49 2933 839-97

Ihr MIEDERHOFF Service-Team

Michael Sommer



Heinz-Georg Blome



Art.-Nr. / VPE

	60.1600.00 1	230V / 1600W	Leister Triac ST
	60.1003.00 1		Leister Ersatzkohle für Triac
	60.1615.00 1	230V / 1550W	Leister Heizelement für Triac ST
	60.1941.00 1		Leister Glimmerrohr für Triac
	60.1900.00 1	230V / 1600W	Leister Triac AT Handschweißgerät ohne Düse, elektronische Überwachung, digitale Anzeige
	60.1003.00 1		Leister Ersatzkohle für Triac
	60.1915.00 1	230V / 1550W	Leister Heizelement für Triac AT
	60.1941.00 1		Leister Glimmerrohr für Triac
	60.1620.00 1		Leister Breitschlitzdüse 20 mm für Triac
	60.1640.00 1		Leister Breitschlitzdüse 40 mm für Triac



Art.-Nr. / VPE

60.1621.00 1		<p>Leister Breitschlitzdüse gekröpft, 20 mm für Triac</p>	
<p>60.1003.00 1 60.1315.00 1 60.1415.00 1 60.1941.00 1</p>	<p>230V/1550W 230V/1550W</p>	<p>Leister Ersatzkohle für Triac Leister Heizelement für Triac S Leister Heizelement für Triac PID Leister Glimmerrohr für Triac</p>	
<p>60.1700.00 1 60.1704.00 1</p>	<p>230V/460W 230V/435W</p>	<p>Leister Hot Jet S Handschweißgerät ohne Düse 20–600 °C stufenlos einstellbar elektronisch geschütztes Heizelement Leister Heizelement für Hot Jet S</p>	
<p>60.1720.00 1 60.1705.00 1</p>		<p>Leister Breitschlitzdüse 20 mm für Hot Jet S Leister Runddüse 5 mm für Hot Jet S</p>	
<p>50.4140.00 1 50.4340.00 1 50.4180.00 1 50.4400.00 1 50.4240.00 1</p>	<p>Pos. 1 o. Abb. o. Abb. Pos. 2 o. Abb.</p>	<p>Leister Breitbandandrückrolle einarmig, 40 mm Ersatzsilikonring für Breitbandandrückrolle 40 mm Leister Breitbandandrückrolle zweiarmig, 80 mm Leister Zollbandandrückrolle 7 mm Leister Andrückrolle Messing, für Ecken</p>	





Art.-Nr. / VPE

	60.4320.00 1 60.4340.00 1	230V/3680W	Leister Variant T1 Überlapp 20 mm Überlapp 40 mm	
	60.4344.00 1	230V/4400W	Leister Heizelement Variant T1	
	60.4420.00 1 60.4440.00 1	400V/5700W	Leister Variant T1 Überlapp 20 mm Überlapp 40 mm	
	60.4455.00 1	400V/5500W	Leister Heizelement Variant T1	
	60.4820.00 1 60.4840.00 1		Leister Überlappschweißdüse 20 mm 40 mm	
		60.4350.00 1 60.4325.00 1	230V/3680W	Leister Variant T1 Band 50 mm Band 25 mm
60.4344.00 1		230V/4400W	Leister Heizelement Variant T1	
60.4450.00 1 60.4425.00 1		400V/5700W	Leister Variant T1 Band 50 mm Band 25 mm	
60.4455.00 1		400V/5500W	Leister Heizelement Variant T1	
60.4550.00 1 60.4525.00 1			Umrüstset Variant T1 Überlapp auf 50 mm Band Überlapp auf 25 mm Band	
60.4825.00 1 60.4850.00 1			Leister Bandschweißdüse 25 mm 50 mm	
		60.4920.00 1 60.4930.00 1		Leister Uniplan E Überlappdüse 20 mm Überlappdüse 30 mm
		60.2821.00 1	230V/2100W	Leister Heizelement Uniplan E



Art.-Nr. / VPE

<p>60.2920.00 1 60.2930.00 1</p> <p>60.3033.00 1</p> <p>60.5020.00 1 60.5030.00 1</p>	<p>230V/3450W</p> <p>230V/3300W</p>	<p>Leister Uniplan 300 Überlapp 20 mmÜberlapp 30 mm</p> <p>Leister Heizelement Uniplan 300/500</p> <p>Leister Überlappdüse 20 mm 30 mm</p>	
<p>60.3020.00 1 60.3030.00 1</p> <p>60.3033.00 1</p> <p>60.5020.00 1 60.5030.00 1</p>	<p>230V/3450W</p> <p>230V/3300W</p>	<p>Leister Uniplan 500 Überlapp 20 mm Überlapp 30 mm</p> <p>Leister Heizelement Uniplan 300/500</p> <p>Leister Überlappdüse 20 mm 30 mm</p>	
<p>60.2620.00 1</p> <p>60.2336.00 1</p>	<p>230V/1800+1800W</p>	<p>Leister Unimat V Überlappdüse 20 mm</p> <p>Leister Unimat V Heizelement</p>	



PROGRAMM SCHWARZ

SCHWARZ – Wir produzieren für Sie eine große Auswahl unserer Qualitätsprodukte in hochwertigem Schwarz.



NAH · SCHNELL · ZUVERLÄSSIG
Dank einer umfassenden
Lagerhaltung und einer
innovativen Logistik!



Art.-Nr. / VPE	 d	 D	 H				
01.0108.14 1000 01.1110.14 1000 * 01.1112.14 1000 * 01.0116.14 500 01.0116.14 2000 01.0120.14 500 01.0140.14 100	8,0 10,0 12,0 16,0 20,0 40,0	16,0 20,0 24,0 30,0 36,0 62,0	5,8 6,0 7,8 8,8 9,4 12,0	Rundöse	Messing	schwarz	
01.1110.14 1000 01.1112.14 1000 01.1116.14 2000	10,0 12,0 16,0	20,0 24,0 30,0	6,0 7,8 8,8	Rundöse mit Kragenscheibe für Vollautomaten	Messing	schwarz	
01.0217.14 100	 lxb 17 x 11	 H 8,0	Ovalöse	Messing	schwarz		
01.0222.14 100	 lxb 22,5 x 13,5	 H 9,0	Ovalöse	Messing	schwarz		
01.0242.14 100	 lxb 42 x 22	 H 13,0	Ovalöse	Messing	schwarz		

* wird mit Kragenscheibe geliefert!

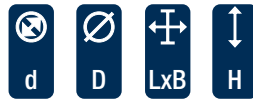

	Art.-Nr. / VPE 01.0427.14 500	27 x 8 10,7	Rechteck-Schlitzöse Messing schwarz
	02.2216.05 100	L 66 B 15 H 16 A 51 b 26	Riemenkrampe für Schlitzösen 38 x 8 und 40 x 10 mm mit HYMI® einsetzbar schwarz
	02.0130.05 100	71 20 30 51 21	Bügelkrampe für 40 und 42 x 22 mm Ösen schwarz
	02.0737.05 100	72 22 37 51 22	Bügelkrampe zum Umklappen zollzulässig für 40 und 42 x 22 mm Ösen schwarz
	03.1008.14 100 03.1011.14 100	L 35 B 13 H 8 A 23,5 L 35 B 13 H 11 A 23,5	Kleiner Drehverschluss für Ovalöse 17 x 11 mm Messing schwarz

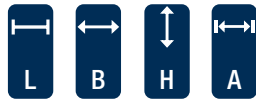

Art.-Nr. / VPE	L	B	H	A			
03.1134.14 100	46	14	11	34	Mittlerer Drehverschluss für Ovalöse 22,5 x 13,5 mm	Messing	schwarz
03.0551.43 50 03.0551.43 500	67	34	13	51	Großer Drehverschluss für Ovalöse 42 x 22 mm	Kunststoff	schwarz
03.2001.43 100					Minax®-Oberteile	Kunststoff	schwarz
					Lochisen finden Sie in Warengruppe 50, S. 137.		
03.2002.43 100					Minax®-Stoff-Unterteile	Kunststoff	schwarz
					Lochisen finden Sie in Warengruppe 50, S. 137.		

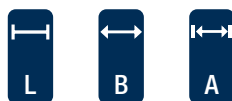

	Art.-Nr. / VPE	L	B	A			
 	04.0120.43 100 04.0120.43 1000	63	20	20	Zweiloch-Planenhaken spitze Ausführung	Kunststoff	schwarz
 	04.0320.05 100	53	13	20	Flachhaken 13x3 mm		schwarz
 	04.0250.43 100	50	20		Expanderdoppelhaken für Expanderseil Ø = 6–10 mm	Kunststoff	schwarz
 	04.5220.05 100	34	20		Draht-Aufrollhaken		schwarz
 	04.6242.05 100 04.6257.05 100	45 60	15 18	4,2 5,7	S-Haken		schwarz

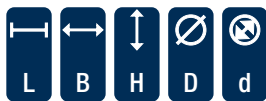



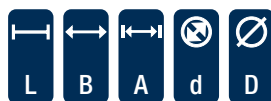



Art.-Nr. / VPE	L	B	H	D	d				
04.5506.00 100 04.5508.00 100 04.5510.00 100	64 78 79	18 21 22				6 8 10	Spiralhaken für Expanderseil	verzinkt, schwarz kunststoffum- mantelt	
04.5606.43 100 04.5608.43 100	47 72	10 12				6 8	Karabinerhaken für Expanderseil	Kunststoff schwarz	
04.5732.43 100 04.5732.43 500			14	24		5	Rundknopf für Expanderseil 6+8 mm beidseitig montierbar Nietloch: 5 mm	Kunststoff schwarz	
04.5726.43 100 04.5726.43 500			13	25		6	Rundknopf für Expanderseil 6+8 mm Nietloch: 6 mm	Kunststoff schwarz	
04.5730.43 100 04.5730.43 500			13	30		6	Rundknopf für Expanderseil 6+8 mm Nietloch: 6 mm	Kunststoff schwarz	



	Art.-Nr. / VPE	L	B	A	d	D			
	05.0520.43 500 05.0534.43 500	36 50	20 16	20 34	4,4 4,4		Nietunterlage Dicke: 2,6 mm	Kunststoff	schwarz
	11.0645.43 10 11.0610.43 10 05.1220.43 500						Vorhangrolle mit Kugellager Selbstlochende Nietunterlage	Kunststoff	schwarz
	05.0501.43 1000				4,0	18	Nietunterlage aus Riemenmaterial Dicke: 2,0 mm		schwarz
	05.0620.43 500	40	20	20	4,0		Nietunterlage aus Riemenmaterial Dicke: 2,0 mm		schwarz
	05.1112.14 1000	12			3,5	13	Hohlriet Doppel-Calott	Messing	schwarz

HYMI[®]-Einsetzwerkzeug, S. 149.
 Handeinsetzwerkzeug, S. 139.

Art.-Nr. / VPE	 L	 D				
06.1008.43 100	100 m	8	Planenseil	Kunststoff	schwarz	
06.0108.05 100	70	8	Seilendverschluss ohne Simplexhaken		schwarz	
06.0208.05 100	120	8	Seilendverschluss mit Simplexhaken		schwarz	
			Die Zange zum Verpressen von Seilendverschlüssen / Verbindungsröhrchen finden Sie in der Warengruppe 50, S. 139.			
06.2004.70 200	200 m	4	Expanderseil multifill		schwarz	
06.2005.70 200	200 m	5	Polyethylen-Ummantelung		schwarz	
06.2006.70 100	100 m	6	UV-beständig		schwarz	
06.2008.70 100	100 m	8			schwarz	
06.2010.70 100	100 m	10			schwarz	
06.3020.70 50 06.3025.70 50 06.3035.70 50	200 250 350	4 4 4	Expanderschlinge mit Kunststoffhaken		schwarz	

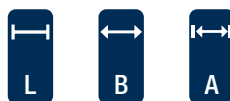





	Art.-Nr. / VPE	L	B	A			
	07.0125.43 100	250	20	20	Schnallriemen mit Rollschnalle	Kunststoff	schwarz
	07.0135.43 100	350	20	20			
	07.0160.43 100	600	20	20			
	07.8024.43 100	240	20	20	Schnallriemen für Schieberverdecke aus PVC-Gewebe 1200 g/m ² mit Rollschnalle	Kunststoff	schwarz
	07.5060.43 100	60 x 60	1,2				
	07.0520.43 100	85	20	20	Schnallkappe mit Rollschnalle und Scheuerunterlage	Kunststoff	schwarz
	07.0819.43 100	190	20	20	Strippe	Kunststoff	schwarz
	07.0825.43 100	250	20	20			
	07.0840.43 100	400	20	20			
	05.0520.43 500	40	20	20	Nietunterlage aus Riemenmaterialo. Abb.	Kunststoff	schwarz
							Nietunterlagen Warengruppe 05, S. 37.
	07.2030.43 100	300	20	20	Aufrollriemen	Kunststoff	schwarz
	07.2040.43 100	400	20	20			

Art.-Nr. / VPE	L	B	A			
07.2420.43 100	100	20	20	Aufrollkappe mit Scheuerunterlage	Kunststoff	schwarz
07.2220.43 100	82	20	20	Endriemen für Schleuderverschluss mit Halbrundring	Kunststoff	schwarz
07.3127.43 100	180	25	42 x 22	Strippe für Ovalöse 42x22 mm	Kunststoff	schwarz
07.3015.43 100	115	15	27 x 8	VW-Strippe für Rechteck-Schlitzöse 27x8 mm	Kunststoff	schwarz
07.4220.43 50	50 m	20		Riemenmaterial s=2 mm	Kunststoff	schwarz
07.6020.05 100		20		Rollschnalle		schwarz
07.6520.05 100		20		Profilschlaufe		schwarz

Nietunterlagen Warengruppe 05, S. 37.



	Art.-Nr. / VPE	L	B	D			
	08.0320.70 100	200		8	Gummi-Spannring	EPDM	schwarz
	08.0325.70 100	250		8			
	08.0340.70 100	400		8			
	08.0420.70 100	200		8	Gummi-Spannring vormontiert mit S-Haken 04.6242.01	EPDM	schwarz
	08.0425.70 100	250		8			
	08.0440.70 100	400		8			
	08.0528.70 100	280	50	8	Gummi-Stroppe verstellbar Naturkautschuk		schwarz
	08.0618.70 50	180	40	10	Gummi-Stroppe Naturkautschuk		schwarz
	08.0625.70 100	250	40	10			
	08.0901.70 10	10 m	32	10	Leitergummi Naturkautschuk		schwarz



Art.-Nr. / VPE	d	B	S			
09.1125.05 100 09.1130.05 100 09.1350.05 100	25 30 50		4 4 5	Rundring	schwarz	
09.2122.05 100 09.2330.05 100 09.2550.05 100		22 32 55	4 5 6	Halbrund-Ring	schwarz	
10.0105.43 100 10.0107.43 100 10.0108.43 100				Zeltkeder leicht einfahrig	schwarz	
10.1107.43 100 10.1108.43 100				Zeltkeder leicht zweifahrig	schwarz	
10.2107.43 100 10.2108.43 100				Zeltkeder leicht Fahne voll verschweißt zum Vernähen	schwarz	



	Art.-Nr. / VPE	L	D	Fa	x			
	10.1113.92 150	150 m	13	42	12	Großzeltkeder 2200 dtex zweifahrig		innen und außen schwarz
	10.0111.96 150	150 m	11	50	10	Großzeltkeder double coated einfahrig	Panama	schwarz
	10.0113.96 150	150 m	13	50	10			
	10.1111.96 150	150 m	11	40	10	zweifahrig		
	10.1113.96 150	150 m	13	40	10			
	10.4060.43 100	130	5	60	Zeltknebel nur zum Vernähen	Kunststoff	schwarz	
	10.4001.43 100	125	5		Schlinge nur zum Vernähen	Kunststoff	schwarz	
	10.4160.43 100				60	Zeltknebel zum Selbstmontieren für Seile D: 5 mm	Kunststoff	schwarz
	10.6125.43 50	50 m	25	3	Flauschband selbstklebend		schwarz	
	10.6150.43 50	50 m	50	3			schwarz	
	10.6425.43 50	50 m	25	3	Klettband selbstklebend		schwarz	
	10.6450.43 50	50 m	50	3			schwarz	



Art.-Nr. / VPE	L	B	S			
10.5825.43 25 10.5850.43 25	25 m 25 m	25 50	3 3	Flauschband vernähbar	schwarz schwarz	
10.5625.43 25 10.5650.43 25	25 m 25 m	25 50	3 3	Klettband vernähbar	schwarz schwarz	
10.6325.43 1 10.6350.43 1	1,3 m 1,3 m	25 50	0,6 0,6	Klettschiene mit Versteifung	schwarz	
11.0645.43 10 11.0610.43 10 05.1220.43 500				Vorhangrolle mit Kugellager Selbstlochende Nietunterlage	Kunststoff schwarz Kunststoff schwarz	
31.4145.43 100 ZERTIFIZIERT	100 m	48	0,8	PVC-Gurtband geschnittene Ware Reißfestigkeit 1300 kg	schwarz	
31.4045.43 100 ZERTIFIZIERT	100 m	48	1,0	PVC-Gurtband gewebte Ware Reißfestigkeit 1300 kg	schwarz	
31.4050.43 100 ZERTIFIZIERT	100 m	48	1,0	PVC-Gurtband gewebte Ware Reißfestigkeit 2400 kg	schwarz	

HYMI®-Einsetzwerkzeug, S. 149 .
Handeinsetzwerkzeug, S. 139.

Stichwort	Seite
Abrollvorrichtung Flachkeder	85
Abrollvorrichtung Keder	65
Abspannhaken	30
Adapter f. Spannstangen	110
Alu-Rundprofil	110
Alu-Schiene	114
Alu-Stegöse	13
Andrückrolle LEISTER	155
Aufrollfeder	119
Aufrollhaken	32
Aufrollkappe	52
Aufrollriemen	52
Aufschweißbocke	49
Automatenöse	13
Blindniet	38
Blindnietgerät	153
Bolzenschneider	143
Bügelkrampe	18
Calott-Niet	38
Deckenbefestigung Laufschiene	75
Dekorative Laufschiene	80
Dekoschiene	80
Direktspanner	100
Direktspanner Stützblock	101
Doppel-Calott-Niet	38
Doppelkederschiene	69
Doppellochisen	138
Double-coated Keder	65
Draht-Aufrollhaken	32
Drahtaken für Sidecurtainspanner	102
Drahtaken Zurrgurte	128
Drehverschluss 17 x 11	23
Drehverschluss 22,5 x 13,5	23
Drehverschluss 42 x 22	24
Dreilochplanenhaken	30
Druckknopf	27
Einhakkrampe	19
Einhakprofil	115
Einhängenhaken	33
Einschlagstempel selbstlochende Niete	139
Einsetzwerkzeug Druckknopf	141
Endriemen	52
Endstopfen Doppelkederschiene	117

Stichwort	Seite
Ersatzdüse LEISTER	154
Ersatz-Getriebe Rollfix-Kurbel	117
Ersatzgurtband mit Flachhaken	103
Ersatzkohlen LEISTER	154
Ersatzlocheisen	139
Ersatzteile HYMI®	147
Expanderdoppelhaken	31
Expanderschlinge	46
Expanderschnur Zeltknebel	71
Expanderseil	44
Fahrgestell-HYMI®	147
Feder für HYMI®	147
Federspanner TYP20	92
Fensterfolie	72
Feststellschraube	114
Flachhaken	29
Flachhaken Schiebepan	102
Flachkeder	86
Flachkrampe	20
Flauschband	72
Gegenplatte	108
Gegenplatte mit Schrauben	108
Gesipa BIRDIE	153
Gesipa PowerBird Pro	153
Glaserwinkel	143
Großkopfniet	38
Großzeltkeder	62
Gummispannring	56
Gummistroppe	57
Gurtband Schiebepan	113
Gurtbandschweißautomat	156
Haken Schiebepan	102
Hakenband	72
Halbrundring	58
Haltestreifen Schiebeverdecke	49
Haltewinkel Spannstangen	110
Handeinschlagwerkzeug	137
Handhebelpresse für Ösen	152
Handschweißgerät LEISTER	154
Handzange Seilendverschlüsse	139
Heizelement LEISTER	154
Höhenverstellbare Muffe für Laufschiene	76
Höhenverstellung HYMI®	147

Stichwort	Seite
Hohl Niet	38
Horizontalspanner	112
Huck-Bolzen	108
Hütchen für Schiebeverdecke	15
Hydrauliköl HYMI®	147
HYMI®	146
HYMI® Werkzeug	148
Industrievorhang	131
Karabinerhaken	35
Karosseriebohrer	142
Keder Digitaldrucke	65
Kederhaken	70
Kederschiene	68
Kippsicherheitsspanner	98
Klappkrampe	19
Klauenhaken	128
Klemmgehäuse Zeltknebel	71
Klemmschloss	128
Klemmschloss vernäht	128
Klemmverschluss	53
Klettband	72
Klettschiene	72
Klippspanner	47
Konturmarkierung	135
Kragenscheibenöse	13
Kreisbogen Laufschiene	75
Kunststoff-Unterlegscheiben	15
Lakaikrampe	20
Lamellenvorhang	83
Laufrolle für HYMI®	147
Laufrolle Schiebepan	104
Laufrolle Vorhangschiene	77
Laufschiene	75
Laufschiene Schiebepan	114
LEISTER	154
Leitergummi	57
Locheisen	137
Lochungsunterlage	141
LOXX	26
Mehrbereichsniet	38
Minax®	25
Montagegriff Planenaufrollfeder	119
Montageschiene Planenaufrollfeder	119

Stichwort	Seite	Stichwort	Seite	Stichwort	Seite
Nasenkrampe	19	Ringklaue	59	Spanngurt	45
Nietdöpper	139	Roll-Up Cover	125	Spanngurt für Sicherungsbolzen	46
Nietenzieher	141	Rolle Schiebeplanen	104	Spannstange	110
Nietscheibe	39	Rollfix	117	Spezialzange Zollseil	143
Nietunterlage	37	Rollfix-Keder	117	Spiralhaken	45
Noppenöse	11	Rollfix-Kurbel	117	Spitzniet	42
Opak Keder	63	Rollschnalle	51	Spriegelgestell	89
Ösenautomat	151	Rollschutz	125	Stahlprofil für Schiebeplanen	115
Ösen-Einschlaghammer	141	Rollvorhang	120	Steckschlüssel Ruck-Zuck-Verschluss	27
Ösen-Einschlaghammer Ersatzkopf	141	Ruck-Zuck-Verschluss	27	Streifenvorhang	83
Ösen-Einschlagstempel	137	Rundknopf	35	Strippe	50
Öseneinsetzmaschine	146	Rundöse	11	Tauwerk	44
Ösenvollautomat	151	Rundring	58	Tornisterhaken	33
Ovalöse	14	Schere	143	Türhaltekrampe	20
Ovalrohrniet	42	Scherzugbolzen	108	Unterlegscheibe konvex	109
Over-Center-Spanner	96	Scheuerunterlage	119	Vandalismusschutz	109
Over-Center-Spanner TYP20	94	Schiebeplanengriff	53	Verbindungsmuffe	76
Paspelband	86	Schiebe-Schnelverschluss	27	Verbindungsrohrchen für Seile	44
Plakataufhängeband	57	Schiebevierkant	117	Verbindungsvierkant	117
Planenaufrollfeder	119	Schienenstopper	76	Vollautomat	151
Planengestell	89	Schlinge für Zeltknebel	71	Vollniet	39
Planenhaken	29	Schlitzöse	14	Vorhanggleiter	70
Planenroller	119	Schnallkappe	50	Vorhangrolle	77
Planenseil	41	Schnallriemen	50	Vorhangschiene	75
Plastigum	142	Schneidlineal	143	Vorhangsystem	131
Polyamidschnur Zeltknebel	71	Schnellladegerät	153	Vorsteckstrippe	52
Polyester Gurtband	128	Schnelverschluss	26	Wandbefestigung Laufschiene	75
Poolabdeckung siehe Roll-Up Cover	125	Schnellwechselleder	67	Wandwinkel für Laufschiene	76
Printkeder	65	Schutzlippe	107	Werkzeug für Zollverschluss	139
Profilschlaufe	51	Schweißautomat LEISTER	156	Werkzeuge Handhebelpresse	152
PVC-Gurtband	113	Schweißgeräte LEISTER	154	Würgeklemme	42
PVC-Kleber	142	Schweizer Spannverschluss	53	Zange für Seilklemmen	47
Quickslide-Spanner	101	Spanngurt Roll-Up Cover	125	Zeltfensterfolie	72
Rammschutzprofil	114	Seil geflochten	44	Zeltkeder	61
Ratsche	128	Seilendverschluss	41	Zeltknebel	71
Ratschen-Zurrgurt	128	Seilklemme	47	Zeltringhaken	59
Reflektierende Folie	135	Selbstlochende Nietunterlage	37	Zeltspannring	56
Reparatur-Einschlagstempel	137	Selbstschneidende Öse	12	Zollband	53
Reparaturzeltkeder	62	Setzwerkzeug Druckknopf	141	Zollriemen	53
Riemenkrampe	17	Setzwerkzeug Zollseilendverschluss	139	Zollseil	42
Riemenmaterial	53	S-Haken	34	Zollseilendverschluss	42
Riemenniet	39	Sicherungsbolzen für Spanngurte	46	Zweilochplanenhaken	29
Ringhalter	59	Simplexhaken	31		

WIR FREUEN UNS, SIE BEI UNS BEGRÜSSEN ZU DÜRFEN!



Franz Miederhoff GmbH & Co. KG

Röhre 50
DE-59846 Sundern

Zentrale **+49 (0) 2933 839-0**
Fax **+49 (0) 2933 839-19**

Postfach 1352
DE-59833 Sundern

contact@miederhoff.de

www.miederhoff.de



Es gelten ausschließlich unsere Allgemeinen Geschäfts- und Lieferbedingungen (AGB), die Sie im Internet unter www.miederhoff.de einsehen und ausdrucken können.

Auf Anforderung übersenden wir Ihnen die AGB in schriftlicher Form.

Wir behalten uns das Recht vor, die angegebenen technischen Spezifikationen jederzeit zu ändern. Artikelbezeichnungen, Fotos und Zeichnungen sind ohne Gewähr. Angaben, Abbildungen, Zeichnungen, Maß- und Gewichtsangaben sowie sonstige Daten dienen lediglich der Beschreibung unserer Produkte und sind unverbindliche Durchschnittswerte. Sie sind kein Vertragsbestandteil und stellen weder eine Beschaffenheitsangabe noch eine zugesicherte Eigenschaft dar.

© COPYRIGHT – Eine Vervielfältigung dieses Kataloges – auch partiell – muss genehmigt werden.























Franz Miederhoff GmbH & Co. KG · Sundern · AG Arnsberg HRA 1410

FRANZ MIEDERHOFF

KOMPETENZ VERBINDET.

SYMBOLLE

ICONS

	B	Breite Width
	b	Breite innen Width inside
	L	Länge Length
	H	Höhe Height
	h	Höhe innen Height inside
	D	Durchmesser außen Diameter outside
	d	Durchmesser innen Diameter inside
	A	Abstand Distance
	LxB	Länge x Breite Length x Width
	lxb	Länge x Breite innen Length x Width inside
	Fa	Fahne Flap
		Schlitz Slot
	x	Schweißnaht Weld seam
	Pos	Position Position
	BR	Breite Rolle Roller width
		Vierkant Square
	daN	Zugkraft Traction
		Leistung Power
	S	Stärke Thickness
	K	Klemmbereich Clamping range
	BSt	Breite Steg Bar width
	P	Profil Profile



Franz Miederhoff GmbH & Co. KG

Röhre 50 · DE-59846 Sundern

☎ +49 (0)2933 839-0

contact@miederhoff.de

www.miederhoff.de

SIDE-CURTAIN-SPANNER · ÖSEN · KRAMPEN · HAKEN · DREH- UND SCHIEBE-
VERSCHLÜSSE · PLANENAUFROLLSYSTEME · PLANENSEILE · ZELTKEDER
KUNSTSTOFFBERIEMUNG · HANDWERKZEUGE · ÖSEN-EINSETZMASCHINEN U. V. M.